

# Great tools for Tool Rebels



# Λίγα λόγια για μας.

Στη Wera, πιστεύουμε στην αμφισβήτηση του προτύπου.

Είμαστε καινοτόμοι. Σε όλο τον κόσμο, πολλοί πιστεύουν ότι είμαστε οι καλύτεροι στην τάξη μας. Καυχώμαστε για μερικούς από τους καλύτερους σχεδιαστές προϊόντων και μηχανικούς. Αναπτύσσουμε πρωτοποριακά εργαλεία που ωθούν τα όρια. Η προσπάθειά μας να μετατρέψουμε το κοσμικό σε εξαιρετικό είναι απεριόριστη και θέλουμε να είσαι μέλος της ομάδας μας.

Αν το μόνο που θέλεις είναι ένα κατσαβίδι, μπορούμε να το κάνουμε. Αλλά αν θέλεις περισσότερα, αν απαιτείς περισσότερα, τότε ήρθες στο σωστό μέρος.

Αμφισβητούμε το πρότυπο κάνοντας την εμπειρία για τους χρήστες μας ευκολότερη, ασφαλέστερη και γεμάτη χαρά!

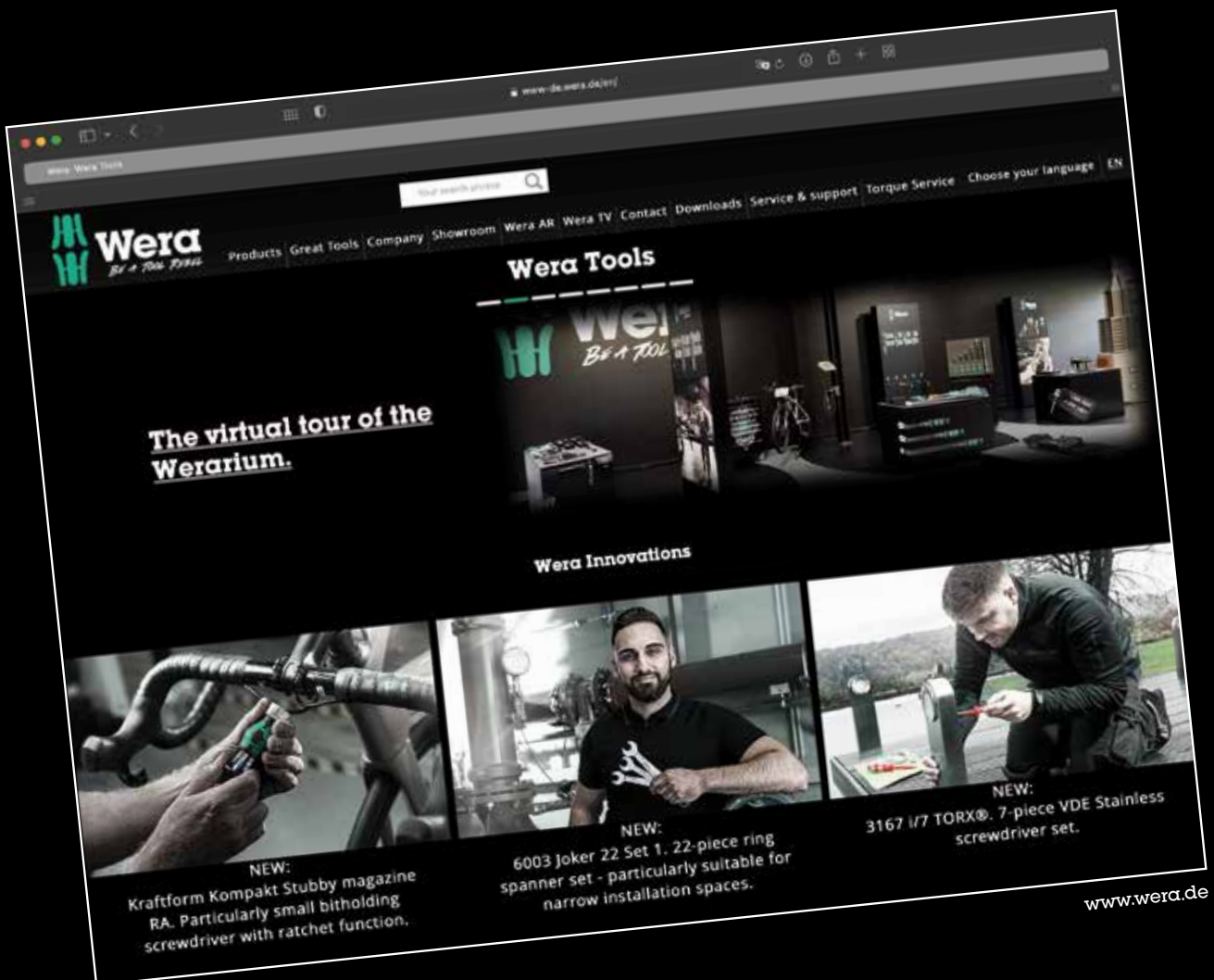



Summer Breeze 2019



Hot Air Balloon

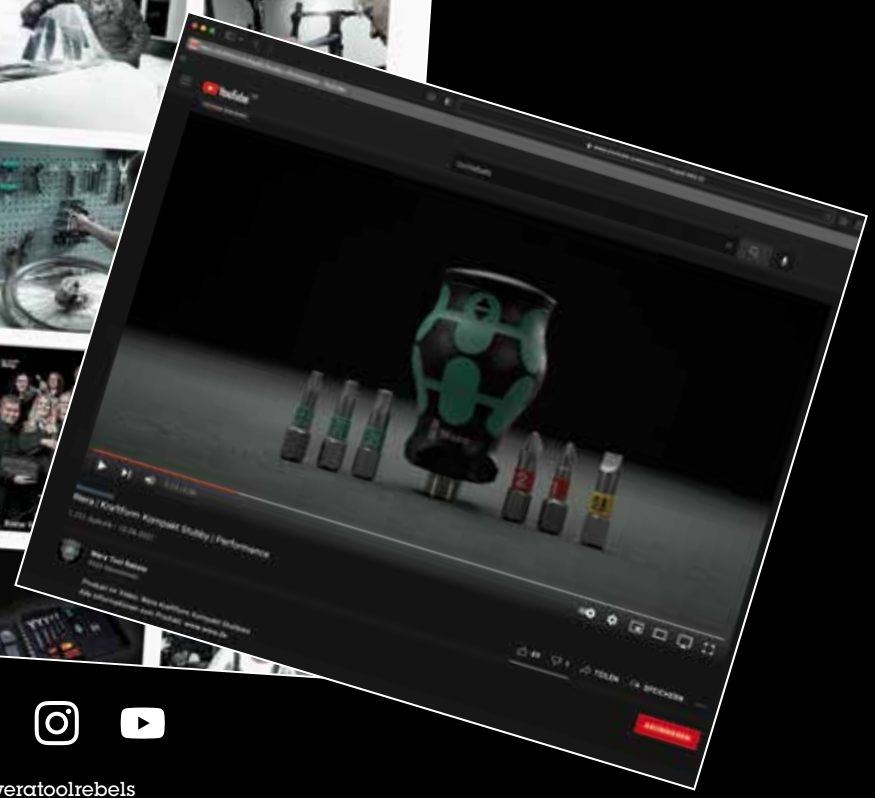
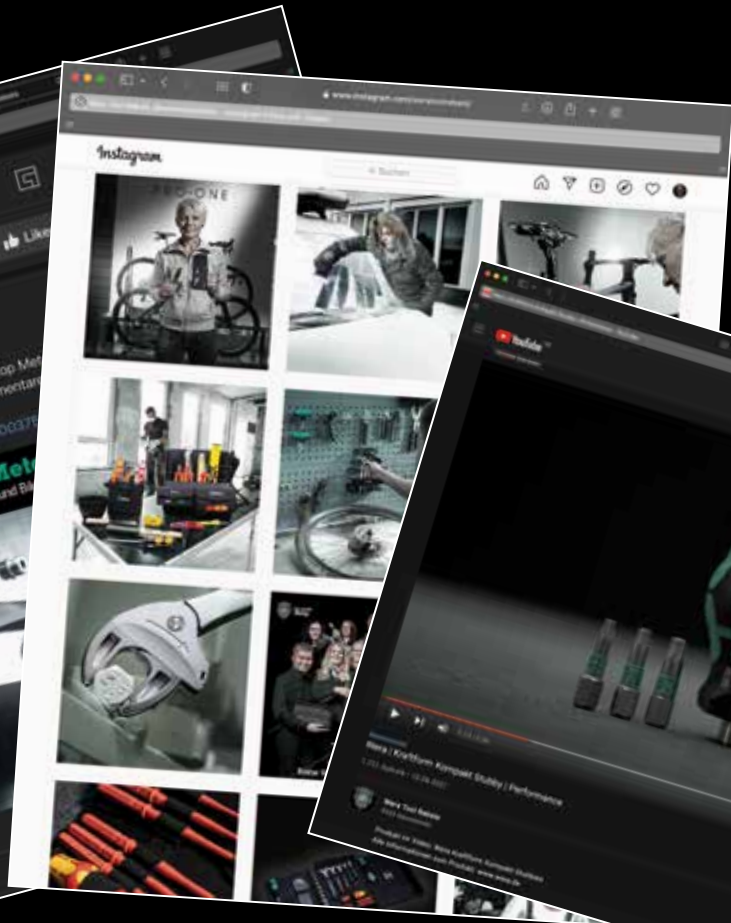
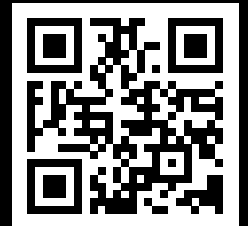

/weratoolrebels





### 6004 Joker 4 Σετ κλειδιά αυτορυθμιζόμενα



Σετ κλειδιά αυτορυθμιζόμενα  
 Σετ 4 τεμαχίων  
 Σε στιβαρή πτυσσόμενη θήκη

05020110001	
	6004 Joker XS 1x 7-10x $1/4$ "- $3/8$ "x117
	6004 Joker S 1x 10-13x $7/16$ "- $1/2$ "x154
	6004 Joker M 1x 13-16x $1/2$ "- $5/8$ "x188
	6004 Joker L 1x 16-19x $5/8$ "- $3/4$ "x224





## Joker 6004: Αυτομάτως και συνεχώς αυτορυθμιζόμενη



Με το αυτόματα και συνεχόμενο πιάσιμο των παράλληλων σιαγόνων του το κλειδί Joker 6004 καλύπτει όλες τις διαστάσεις του αντίστοιχου πεδίου εφαρμογών. Το εργαλείο αυτόματα βρίσκει την αντίστοιχη διάσταση όταν τοποθετηθεί πάνω στο μπουλόνι ή βίδα, χωρίς περαιτέρω ρυθμίσεις



## Joker 6004: Απαλό στη βίδα

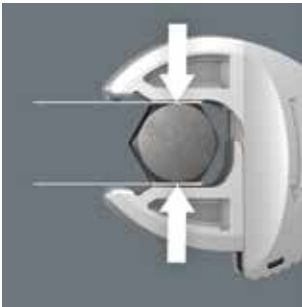

Οι παράλληλες λείες σιαγόνες του Joker 6004 επιτρέπουν την επιφανειακή πίεση και μπορούν έτσι να αποτρέψουν τη στρωγυλοποίηση του μπουλονιού ή της κεφαλής της βίδας, η οποία μπορεί να συμβεί κατά τη διάρκεια της μετάδοσης ισχύος στις γωνίες.



## Joker 6004: Μηχανισμός καστάνιας για γρήγορη εργασία



Η λειτουργία της καστάνιας στο στόμα φαίνεται στο επιταχυνόμενο και συνεπή βίδωμα χωρίς την μετακίνηση του εργαλείου.

## Joker 6004: Μικρή γωνία επιστροφής

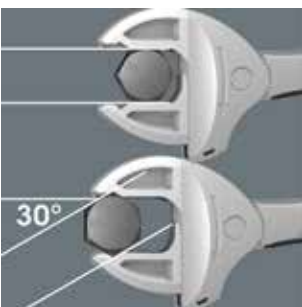

Χάρη στα ορθογώνια πρίσματα γωνιακού πλάτους, μπορεί να πραγματοποιηθεί γωνία επιστροφής μόνο 30°.

## 6004 Joker XS Κλειδια αυτορυθμιζομενα



**Εφαρμογή:** Εξάγωνες κεφαλές βιδών και μπουλόνια με το μέγεθος 7-10 (μετρικό) ή 1/4"-3/8" (ίντσες)

**Σχεδιασμός:** Αυτορυθμιζόμενο κλειδί με λειτουργία καστάνιας. ρυθμιζόμενη στοματική πλευρά, παράλληλες λείες σιαγόνες, με γωνία επιστροφής 30° λόγω των ορθογώνιων πρισμάτων γωνιακού πλάτους στο στόμα. τρύπα για κρέμασμα

	mm	mm	mm	mm
05020099001	7-10	1/4"-3/8"	117	7,7

## 6004 Joker S Κλειδια αυτορυθμιζομενα



**Εφαρμογή:** Εξάγωνες κεφαλές βιδών και μπουλόνια με το μέγεθος 10-13 (μετρικό) ή 7/16"-1/2" (ίντσες)

**Σχεδιασμός:** Αυτορυθμιζόμενο κλειδί με λειτουργία καστάνιας. ρυθμιζόμενη στοματική πλευρά, παράλληλες λείες σιαγόνες, με γωνία επιστροφής 30° λόγω των ορθογώνιων πρισμάτων γωνιακού πλάτους στο στόμα. τρύπα για κρέμασμα

	mm	mm	mm	mm
05020100001	10-13	7/16"-1/2"	154	10

### 6004 Joker M Κλειδια αυτορυθμιζομενα



**Εφαρμογή:** Εξάγωνες κεφαλές βιδών και μπουλόνια με το μέγεθος 13-16 (μετρικό) ή 1/2"-5/8" (ίντσες)

**Σχεδιασμός:** Αυτορυθμιζόμενο κλειδί με χαρακτηριστικά κασάνιας, ρυθμιζόμενη στοματική πλευρά, παράλληλες λείες σιαγόνες, με γωνία επιστροφής 30° λόγω των ορθογώνιων πρισμάτων γωνιακού πλάτους στο στόμα. τρύπα για κρέμασμα

	mm	mm	mm	mm
05020103001	13-16	1/2"-5/8"	188	12,4

### 6004 Joker XL Κλειδια αυτορυθμιζομενα



**Εφαρμογή:** Εξάγωνες κεφαλές βιδών και μπουλόνια με το μέγεθος 19-24 (μετρικό) ή 3/4"-15/16" (ίντσες)

**Σχεδιασμός:** Αυτορυθμιζόμενο κλειδί με λειτουργία κασάνιας, ρυθμιζόμενη στοματική πλευρά, παράλληλες λείες σιαγόνες, με γωνία επιστροφής 30° λόγω των ορθογώνιων πρισμάτων γωνιακού πλάτους στο στόμα. τρύπα για κρέμασμα

	mm	mm	mm	mm
05020104001	19-24	3/4"-15/16"	256	16

### 6004 Joker L Κλειδια αυτορυθμιζομενα



**Εφαρμογή:** Εξάγωνες κεφαλές βιδών και μπουλόνια με το μέγεθος 16-19 (μετρικό) ή 5/8"-3/4" (ίντσες)

**Σχεδιασμός:** Αυτορυθμιζόμενο κλειδί με λειτουργία κασάνιας, ρυθμιζόμενη στοματική πλευρά, παράλληλες λείες σιαγόνες, με γωνία επιστροφής 30° λόγω των ορθογώνιων πρισμάτων γωνιακού πλάτους στο στόμα. τρύπα για κρέμασμα

	mm	mm	mm	mm
05020101001	16-19	5/8"-3/4"	224	14

### 6004 Joker XXL Κλειδια αυτορυθμιζομενα



**Εφαρμογή:** Εξάγωνες κεφαλές βιδών και μπουλόνια με το μέγεθος 24-32 (μετρικό) ή 15/16"-1 1/4" (ίντσες)

**Σχεδιασμός:** Αυτορυθμιζόμενο κλειδί με λειτουργία κασάνιας, ρυθμιζόμενη στοματική πλευρά, παράλληλες λείες σιαγόνες, με γωνία επιστροφής 30° λόγω των ορθογώνιων πρισμάτων γωνιακού πλάτους στο στόμα. τρύπα για κρέμασμα

	mm	mm	mm	mm
05020102001	24-32	15/16"-1 1/4"	322	20

## 6003 Joker Κλειδια Γερμανοπολύγωνα



**Εφαρμογή:** Εξάγωνες βίδες και μπουλόνια

**Σχεδιασμός:** Κλειδί γερμανοπολύγωνα. η ανοικτή πλευρά μετατοπίζεται κατά 7,5°, πλευρά πολυγώνου που περιστρέφεται κατά 15°. Με ευρετήριο εργαλείων take it easy: χρωματική κωδικοποίηση κατά μέγεθος

	mm	mm	mm	mm	mm	mm
05020190001	5,5	105	16	4	10	6
05020198001	6	105	16	4	10	6
05020199001	7	110	17,7	4,2	11,5	6
05020200001	8	115	19	4,5	12,5	7
05020219001	9	120	21	4,8	13,5	7
05020201001	10	125	22	5	15	7
05020202001	11	135	24,5	5	17	8
05020203001	12	148	26	5,5	18	8,5
05020204001	13	160	27	6	19	8,5
05020205001	14	167	29	6	20	8,5
05020206001	15	174	32	6	22	8,5
05020207001	16	182	35	6,5	23	10
05020208001	17	190	38	6,5	24,5	10
05020209001	18	210	39	7,5	26	11,5
05020210001	19	230	42	7,5	27,5	11,5
05020500001	20	230	45	7,5	29	13
05020501001	21	260	47	7,5	30	13
05020502001	22	260	49	7,5	31,5	13
05020503001	24	280	53	8	36	14
05020504001	27	300	60	8,5	40	14,5
05020505001	30	330	66	9	43	16
05020506001	32	360	70	9,5	45,5	16,5
05020507001	36	460	80	10	50,5	18

**Διαθέσιμα μεγέθη  
σε ίντσες**





## 6003 Joker 11 Set 1 Σετ κλειδία γερμανοπλύγωνα



Σετ γερμανοπλύγωνα, μετατόπιση ανοικτού άκρου κατά 7,5°

Σετ 11 τεμαχίων

Σε στιβαρή θήκη

05020231001	
<b>6003 Joker</b>	1x 8x115; 1x 10x125; 1x 11x135; 1x 12x148; 1x 13x160; 1x 14x167; 1x 15x174; 1x 16x182; 1x 17x190; 1x 18x210; 1x 19x230
<b>K240</b>	1x 50,0x240,0

## 6003 Joker 5 Σετ Κλειδίων Γερμανοπλύγωνα



Σετ γερμανοπλύγωνα, μετατόπιση ανοικτού άκρου κατά 7,5°

Σετ 5 τεμαχίων

Σε στιβαρή θήκη

05020230001	
<b>6003 Joker</b>	1x 8x115; 1x 10x125; 1x 13x160; 1x 17x190; 1x 19x230
<b>K120</b>	1x 50,0x120,0



## Για πολύ στενούς χώρους



Το κλειδί γερμανοπλύγωνα Joker 6003 με την ειδική γεωμετρία του στόματος – μια ανοιχτή μετατόπιση κατά 7,5° και τη διπλή γεωμετρία εξάγωνου – διπλασιάζει τις δυνατότητες τοποθέτησης όταν γυρίζει επανειλημμένα το κλειδί 180° γύρω από τον διαμήκη άξονα. Τα μπουλόνια και οι κεφαλές βιδών μπορούν να «προσεγγιστούν» κάθε 15°. Το Joker 6003 θα βρει αυτόματα το αντίστοιχο σημείο τοποθέτησης μετά από κάθε στροφή.

## Γεωμετρία διπλού εξάγωνου



Η διπλή εξάγωνη γεωμετρία στις πλευρές του στόματος και του δακτυλίου εξασφαλίζει τη θετική σύνδεση με την κεφαλή της βίδας ή του μπουλονιού και μειώνει τον κίνδυνο ολίσθησης.

## Joker 6003: Γωνιακή πλευρά δακτυλιδιού

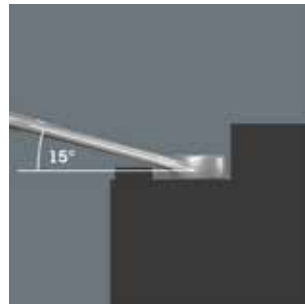

Η πλευρά του δακτυλιδιού είναι σε γωνία 15° σχετικά με τον άξονα του εργαλείου για να αποφευχθούν τραυματισμοί

## Κατάλληλο για πρόσδεση με το σύστημα Wera 2go



Οι τσάντες Joker είναι κατάλληλες για προσάρτηση σε τοίχους, ράφια, καροτσάκια εργαστηρίων και το σύστημα Wera 2go χάρη στο σύστημα στερέωσης βέλκρο στο πίσω μέρος.



## Λειτουργία συγκράτησης



Η λειτουργία συγκράτησης του Joker σημαίνει ότι τα παξιμάδια και τα μπουλόνια μπορούν να συγκρατηθούν στη σιαγόνα και να τοποθετηθούν εύκολα όπου χρειάζεται. Η στερέωση στο σπείρωμα μπορεί να γίνει στη συνέχεια γρήγορα και με ασφάλεια, χάρη στην καινοτόμο ειδική πλάκα στήριξης που συ-

γκρατεί τη βίδα. Δεν χρειάζεται πλέον σπατάλη χρόνου για παξιμάδια και μπουλόνια που πέφτουν. Αφού εφαρμόσετε και τοποθετήσετε το παξιμάδι ή μπουλόνι, η στερέωση μπορεί να ξεκινήσει αμέσως - δεν απαιτούνται πρόσθετα εργαλεία.

## Γεωμετρία διπλού εξάγωνου



Η έξυπνη γεωμετρία διπλού εξαναγκασμού του Joker προσφέρει μια πολύ θετική σύνδεση με παξιμάδια ή μπουλόνια - ταιριάζει απόλυτα. Και η ανταλλάξιμη, σκληρυμένη μεταλλική πλάκα λαβής στο στόμα του Joker κυριολεκτικά γαντζώνετε στο μπουλόνι, με τις εξαιρετικά σκληρές άκρες

της. Και τα δύο χαρακτηριστικά συνδυάζονται για να αποτρέψουν την ολίσθηση, ακόμη και σε υψηλότερη ροπή.

## Λεπτός μηχανισμός δοντιών



Το χαρακτηριστικό της κασάνιας στο δαχτυλίδι μπορεί να υπερηφανεύεται για έναν εξαιρετικό, λεπτό μηχανισμό δοντιών - συνολικά 80 δόντια - ο οποίος παρέχει μεγαλύτερη ευελιξία, ακόμη και σε πολύ περιορισμένους χώρους εργασίας.



### 6000/6002 Joker 6 Set, σετ γερμανοπολύγωνα με μανελα και γερμανικά κλειδιά



Σετ κλειδιά γερμανοπολύγωνα με μανελα / γερμανικά κλειδιά

Σετ 6 τεμαχίων

Ανθεκτική θήκη

05020022001	
6000 Joker	1x 10x159; 1x 13x177; 1x 17x224; 1x 19x246
6002 Joker Double	1x 10x13x167; 1x 17x19x235

### 6001 Joker Switch 11 Σετ κλειδιά γερμανοπολύγωνα με μανελα



Σετ κλειδιά γερμανοπολύγωνα με μανελα, αναστρέψιμα

Σετ 11 τεμαχίων

Ανθεκτική θήκη

05020091001	
6001 Joker Switch	1x 8x144; 1x 10x159; 1x 11x165; 1x 12x171; 1x 13x179; 1x 14x187; 1x 15x199; 1x 16x213; 1x 17x225; 1x 18x234; 1x 19x246
K240	1x 50,0x240,0

### 6000 Joker 4 set 1 Σετ γερμανοπολύγωνα με μανελα



Σετ κλειδιά γερμανοπολύγωνα με μανελα

Σετ 4 τεμαχίων

Σε στιβαρή θήκη

05073290001	
6000 Joker	1x 10x159; 1x 13x177; 1x 17x224; 1x 19x246

### 6002 Joker κλειδια γερμανικα



**Εφαρμογή:** Εξάγωνα μπουλόνια και παξιμάδια

**Σχεδιασμός:** Γερμανικά κλειδιά

		mm	mm	mm	mm	mm	mm
05003760001		10	23	13	27	5,5	7
05003765001		17	37	19	42	8,5	9,5
05020260001		20	48	22	51	10	10
05020261001		22	48	24	51	10	10
05020262001		24	51	27	60	11	11
05020263001		27	63	32	66	12	12
05020264001		30	63	32	66	12	12



## Λαβή καταβιδιού μύτης 826 T Kraftform Turbo με τσοκ γρήγορης αποδέμησης Rapidaptor



**Εφαρμογή:** Κατάλληλο για μύτες με 1/4" – εξωτερικό εξαγωνο οδηγό, σύμφωνα με din ISO 1173-C 6,3 και E 6,3 και Wera σειρά σύνδεσης 1 και 4

**Σχεδιασμός:** Συνδέσιμη μηχανική λειτουργία turbo για τετραπλασιασμό της ταχύτητας του βιδώματος. σιβαρό, χωρίς ανάγκη συντήρησης γρανάζι από χάλυβα, 1/4" – εξαγωνη υποδοχή και τοποθέτηση με τεχνολογία Rapidaptor με γρήγορη μέσα, έξω και περιστροφή τοποθέτηση τσοκ-όλα και απλή λειτουργία χειρός, μαγνητική

**Λαβή:** Kraftform με προστασία αντι-ρολού, πολλαπλών συστατικών

		mm
05057480001	1/4"	146

## Kraftform Kompakt Turbo 1

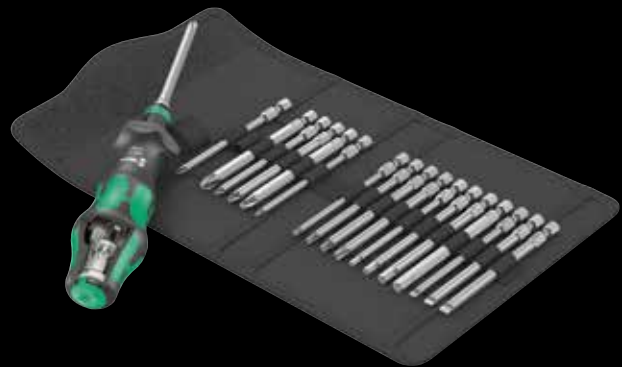

Πτυσσόμενη θήκη με μύτες μήκους 89 mm

Σετ 19 τεμαχίων

Συγκρατητής μύτης Kraftform Turbo 1 με τσοκ Rapidaptor γρήγορης απελευθέρωσης

05057482001		
	826 T Kraftform Turbo	1x 1/4"x146
	851/4 Z PH	1x PH 1x89; 1x PH 2x89; 1x PH 3x89
	855/4 Z PZ	1x PZ 1x89; 1x PZ 2x89; 1x PZ 3x89
	867/4 Z TORX®	1x TX 10x89; 1x TX 15x89; 1x TX 20x89; 1x TX 25x89; 1x TX 30x89
	840/4 Z Hex-Plus	1x 3,0x89; 1x 4,0x89; 1x 5,0x89; 1x 6,0x89
	800/4 Z	1x 0,8x4,0x89; 1x 1,0x5,5x89; 1x 1,2x6,5x89
	K120	1x 50,0x120,0



## Γρηγορο βιδωμα



Η κατασκευή του Kraftform Turbo επιτρέπει τον τετραπλασιασμό της ταχύτητας όταν βιδώνετε χειροκίνητα, ειδικά με μετρικά σπειρώματα – καθαρά μηχανικά, χωρίς ηλεκτρικό ρεύμα!

## Με και άνευ Τούρμπο



Η λειτουργία Τούρμπο ενεργοποιείται με το πάτημα ενός διακόπτη, όταν χρειάζεται. Συνιστάται η απενεργοποίηση της για σφίξιμο η χαλάρωμα με υψηλή ροπή π.χ. σε συνδέσεις βιδών σε ξύλο καθώς και λεπτές ρυθμίσεις

## 827 T i Kraftform Turbo Λαβή συγκράτησης λεπίδων



- Εφαρμογή:** Μόνο για εναλλάξιμες λεπίδες Wera VDE
- Σχεδιασμός:** Συνδέσιμη μηχανική λειτουργία turbo για τετραπλασιασμό της ταχύτητας βιδώματος, στιβαρό, γρανάζι από χάλυβα χωρίς ανάγκη συντήρησης
- Λαβή:** Kraftform με προστασία anti-roll, πολλαπλών συστατικών

	mm	mm
05057481001	9	125

## Kraftform Kompakt Turbo i 1



- Σετ 16 τεμαχίων
- 1 λαβή συγκρατητής λάμας 817 Kraftform VDE και 1 λαβή συγκρατητής λάμας 827 T i Kraftform Turbo; και τα δύο για εναλλάξιμες λάμες Wera VDE μόνο
- 14 εναλλάξιμες λάμες VDE (μήκους 154 mm το καθένα) με μειωμένη διάμετρο λάμας (κωδ. KK 60 i 0,4x2,5 και KK 67 i TX 10 τυπική διάμετρος λεπίδας) με ενσωματωμένη προστατευτική μόνωση, έτσι ώστε να είναι εφικτή η πρόσβαση σε βίδες και ελατήρια σε δύσκολα προσβάσιμες περιοχές.

05057484001		
	827 T i Kraftform Turbo	1x 9x125
	817 VDE	1x 9x102
	KK 62 iS	1x PH 1x154; 1x PH 2x154
	KK 65 iS PZ	1x PZ 1x154; 1x PZ 2x154
	KK 65 iS PZ/S	1x # 1x154; 1x # 2x154
	KK 67 i TORX®	1x TX 10x154
	KK 67 iS TORX®	1x TX 15x154; 1x TX 20x154; 1x TX 25x154
	KK 60 i	1x 0,4x2,5x154
	KK 60 iS	1x 0,6x3,5x154; 1x 0,8x4,0x154; 1x 1,0x5,5x154
	K120	1x 50,0x120,0



## Γρηγορο βιδωμα

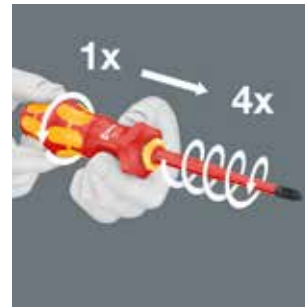

Η κατασκευή του Kraftform Turbo επιτρέπει τον τετραπλασιασμό της ταχύτητας όταν βιδώνετε χειροκίνητα, ειδικά με μετρικά σπειρώματα – καθαρά μηχανικά, χωρίς ηλεκτρικό ρεύμα!

## Με και άνευ Τούρμπο



Η κατασκευή του Kraftform Turbo ,τετραπλασιάζει την ταχύτητα του βιδώματος, ειδικά σε ομαλες συνδέσεις ,χωρίς ρευμα.

## Σύστημα λαβής/εναλλασόμενης λάμας

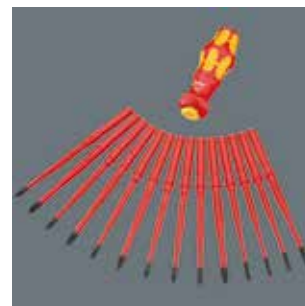

Με την τοποθέτηση 9 mm, το Kraftform Turbo είναι κατάλληλο για όλες τις εναλλάξιμες λεπίδες Wera Kraftform Kompakt VDE. Το "σύστημα βάσης/εναλλάξιμων λεπίδων" σημαίνει ευέλικτη εργασία με πολλά προφίλ βιδών.



## Μεμονομένα ελεγμένα



Ο ατομικός έλεγχος στα 10.000 βολτ, σύμφωνα με το IEC 60900, εξασφαλίζει ασφαλή εργασία με φορτία έως 1.000 βολτ.



## Kraffform Kompakt 20 Ανιχνευτής εργαλείου 1 με θήκη



**Εφαρμογή:** Κατάλληλο για 1/4" DIN ISO 1173-C 6.3 και E 6.3 εξάγωνης υποδοχής μύτες και Wera Σειρά 1 και 4

**Σχεδιασμός:** Συνημμένο, τηλεσκοπικό, Rapidaptor τεχνολογία γρήγορης εισόδου, γρήγορης εκκίνησης, γρήγορης περιστροφής τσوك και τεχνολογία χρήσης ενός χεριού. Εύρεση εργαλείου "Take it easy": Έγχρωμη κωδικοποίηση και μεγάλη σφραγίδα για να επιτρέπεται ο εύκολος εντοπισμός της επιθυμητής μύτες.

**Λαβή:** Kraffform με δυνατότητα μη κύλισης, πολλαπλών συστατικών, ολοκληρωμένο εκθετήριο

## Τηλεσκοπική λάμα, ολοκληρωμένο εκθετήριο μυτών, τεχνολογία Rapidaptor



Τα σετ της σειράς Kraffform Kompakt 20 είναι πραγματικά το κάτι άλλο. Μια τηλεσκοπική λεπίδα 2 θέσεων μπορεί να αναδιπλωθεί στη λαβή για λειτουργία περιορισμένου χώρου ή να επεκταθεί για μεγαλύτερη εμβέλεια. Μπορεί επίσης να αφαιρεθεί και να χρησιμοποιηθεί ως συγκρατητής μυτών

100mm στο ηλεκτρικό εργαλείο. Έξι κομμάτια ενσωματώνονται βολικά σε ένα εκθετήριο-κουτί για μύτες με άνοιγμα με κουμπί. Η τεχνολογία Rapidaptor εξασφαλίζει γρήγορες αλλαγές της μύτες με το ένα χέρι, αυτόματο κλείδωμα της μύτες με ένα πάτημα και ασφαλή τοποθέτηση όταν χρησιμοποιείται σε ηλεκτρικά εργαλεία χάρη στο μπράτσο ελεύθερης στροφής.



## Τηλεσκοπική λάμα I



Όταν μια μοναδική τηλεσκοπική λάμα χαμηλώσει μέχρι την λαβή, γρήγορη, εύκολη δραστηριότητα καταβιδιού είναι δυνατή ακόμα και σε στενά σημεία.

05051016001		
889/4 R	1x 1/4"x100	
851/1 BTZ PH	1x PH 1x25; 1x PH 2x25	
855/1 BTZ PZ	1x PZ 1x25; 1x PZ 2x25	
867/1 TORX® BTZ	1x TX 25x25	
800/1 BTZ	1x 0,8x5,5x25	
K70	1x 50,0x70,0	

## Kraffform Kompakt 60



θήκη με μύτες 89 mm

17-τεμαχίων σετ

1 Kraffform συγκρατητής μύτες- καταβιδι 816 R με τσوك γρήγορης αποδέσμευσης Rapidaptor

05059295001		
816 R	1x 1/4"x119	
851/4 Z PH	1x PH 1x89; 1x PH 2x89; 1x PH 3x89	
855/4 Z PZ	1x PZ 1x89; 1x PZ 2x89; 1x PZ 3x89	
867/4 Z TORX® BO	1x TX 10x89; 1x TX 15x89; 1x TX 20x89; 1x TX 25x89; 1x TX 30x89	
800/4 Z	1x 1,0x5,5x89	
840/4 Z Hex-Plus	1x 3,0x89; 1x 4,0x89; 1x 5,0x89; 1x 6,0x89	
K70	1x 50,0x70,0	

## Kraftform Kompakt 400

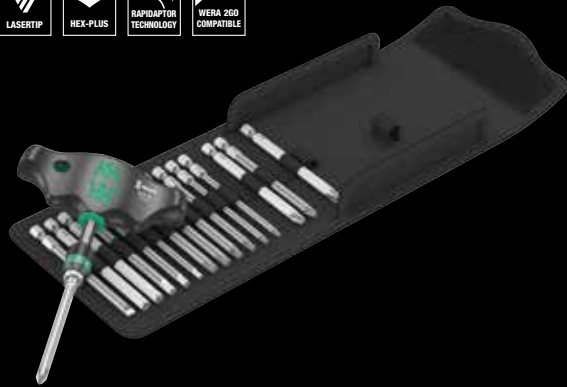

Πτυσσόμενη θήκη με μύτες μήκους 89 mm  
Σετ 17 τεμαχίων  
1 λαβή χειρός μύτες 416 R με τσοκ γρήγορης αποδέσμευσης Rapidaptor

05057470001		
●	416 R	1x 1/4"x45
+	851/4 Z PH	1x PH 2x89; 1x PH 3x89
+	855/4 Z PZ	1x PZ 2x89; 1x PZ 3x89
⊖	867/4 Z TORX®	1x TX 10x89; 1x TX 15x89; 1x TX 20x89; 1x TX 25x89; 1x TX 30x89; 1x TX 40x89
○	840/4 Z Hex-Plus	1x 3,0x89; 1x 4,0x89; 1x 5,0x89; 1x 6,0x89; 1x 8,0x89
⊖	800/4 Z	1x 1,0x5,5x89
	K120	1x 50,0x120,0

## Kraftform Kompakt Νάνος 1

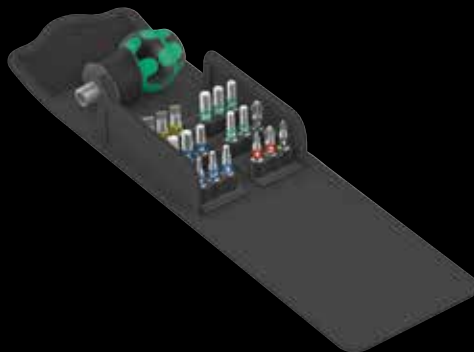

Υφασμάτινο κουτί με μύτες μήκος 25 mm  
Σετ 19 τεμαχίων  
1 καταβίδι συγκρατητής μύτες 811/1 νάνος, 18 μύτες

05057471001		
●	811/1 Stubby	1x 1/4"
+	851/1 BTZ PH	1x PH 1x25; 1x PH 2x25
+	855/1 BTZ PZ	1x PZ 1x25; 1x PZ 2x25
⊖	867/1 TORX® BTZ	1x TX 10x25; 1x TX 15x25; 1x TX 20x25; 1x TX 25x25; 1x TX 30x25
○	840/1 BTZ Hex-Plus	1x 2,0x25; 1x 2,5x25; 1x 3,0x25; 1x 4,0x25; 1x 5,0x25; 1x 5,5x25
⊖	800/1 BTZ	1x 0,8x5,5x25; 1x 1,0x5,5x25; 1x 1,2x6,5x25
	K70	1x 50,0x70,0

## Υψηλή μεταφορά ροπής

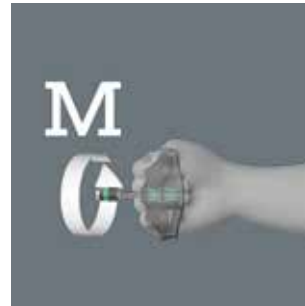

Με την χρήση της λάμας ως προέκταση του κοντού μπράτσου, σίγουρα μεταφέρετε υψηλότερη ροπή.

## Εργονομική λαβή - T -δύο συστατικών



Η εργονομικά διαμορφωμένη λαβή T 2 συστατικών με εσοχές για τα δάκτυλα και ευχάριστη επιφάνεια διευκολύνει τη μετάδοση πολύ υψηλής ισχύος και την εργασία χωρίς κόπωση.

## Συμπαγές σχήμα



Με το συμπαγές σχήμα της λάβης και την κοντή λάμα, οι νάνοι Kraftform είναι κατάλληλοι για εργασία σε περιορισμένους χώρους.



## Απτή εργονομία



Η δύο συστατικών λαβή Kraftform επιτρέπει υψηλή μεταφορά δύναμης λόγω των αντιολισθητικών μαλακών περιοχών λαβής και υψηλή ταχύτητα εργασίας λόγω των σκληρών περιοχών, με αποτέλεσμα να επιτρέπεται η γρήγορη αλλαγή χειρός.

## Kraftform Kompakt



Γιατί δεν κρατάμε στο χέρι πάντα το σωστό εργαλείο; Η αιτία: πολλά εργαλεία και υπέρβαρες εργαλειοθήκες ενοχλούν πολλούς στη μεταφορά τους στο σημείο που θα τα χρειαστούν. Αυτό ακριβώς για μας ήταν μια καθαρή πρόκληση: Η σχεδίαση ενός εργαλείου κατάλληλο να καλύψει πλήθος εφαρμο-

γών και να μεταφέρεται εύκολα. Η λύση μας: τα εργαλεία Kraftform Kompakt. Μια λαβή που θα παίρνει λάμες διαφορετικού προφίλ η κάθε μία.

## Kraftform Kompakt Pistol RA 4



σετ 13 τεμαχίων

1 συγκρατητής μύτες χειρός bit 814 RA Kraftform, ενσωματωμένος γεμιστήρας, με λειτουργία καστανίας, λεπτός σχεδιασμός δοντιών για ελάχιστη γωνία επιστροφής, δακτύλιος εναλλαγής (δεξιά, κλειδωμένο, αριστερά), μέγιστη ροπή έως 50 Nm, εξάγωνο τσοκ 1/4" με τεχνολογία Rapidaptor, δηλαδή ταχεία, γρήγορη - μεσα έξω περιστροφή, λειτουργία chuck-all και λειτουργία ενός χεριού για γρήγορη αλλαγή μύτες, μαγνητικό, 6 μύτες μήκους 25 mm κατάλληλες για συγκρατητή σύμφωνα με το DIN ISO 1173-D 6.3 και 6 μύτες μήκους 89 mm κατάλληλες για συγκρατητή σύμφωνα με το DIN ISO 1173-F 6.3

θήκη

	
05051031001	
814 RA	1x 1/4"
+	851/1 BTZ PH 1x PH 1x25; 1x PH 2x25
+	855/1 BTZ PZ 1x PZ 1x25; 1x PZ 2x25
+	867/1 TORX® 1x TX 20x25; 1x TX 25x25
	BTZ
+	851/4 Z PH 1x PH 1x89; 1x PH 2x89
+	855/4 Z PZ 1x PZ 1x89; 1x PZ 2x89
+	867/4 Z 1x TX 20x89; 1x TX 25x89
	TORX®





## Kraftform Kompakt VDE 18 Universal 1



1 λαβή Kraftform 817 VDE μόνο για εναλλάξιμες λάμες Wera VDE VDE εναλλάξιμες λάμες (μήκους 154 mm)

Μονοπολικός ελεγκτής φάσης

18-τεμ. σετ

05003471001		
●	817 VDE	1x 9x102
⊕	KK 62 i	1x PH 1x154; 1x PH 2x154
⊕	KK 62 i PH/S	1x # 1x154; 1x # 2x154
⊕	KK 65 i PZ	1x PZ 1x154; 1x PZ 2x154
⊕	KK 65 i PZ/S	1x # 1x154; 1x # 2x154
⊖	KK 60 i	1x 0,4x2,5x154; 1x 0,6x3,5x154; 1x 0,8x4,0x154; 1x 1,0x5,5x154
●	KK 96 VK 6,3	1x 6,3x89
●	KK 97 VK 8,1	1x 8,1x89
▲	KK 98 DK	1x 89
●	KK 99 FL	1x 89
●	247	1x 0,5x3,0x70
●	K70	1x 50,0x70,0

\*) Το προϊόν δεν είναι διαθέσιμο στις ΗΠΑ και τον Καναδά.



## Kraftform Kompakt VDE 7 πολύ λεπτό 1



1x 817 VDE Kraftform χερούλι για Wera VDE εναλλάξιμες λάμες μόνο  
6 εναλλάξιμες λάμες VDE (μήκους 154 mm κάθε μία) με μειωμένη διάμετρο  
λεπίδας με ενσωματωμένη προστατευτική μόνωση, με δυνατότητα πρόσβα-  
σης σε βίδες και ελατήρια σε δύσκολα προσβάσιμες περιοχές

Σετ 7 τεμαχίων

05003475001		
●	817 VDE	1x 9x102
⊕	KK 62 iS	1x PH 1x154; 1x PH 2x154
⊕	KK 65 iS PZ/S	1x # 2x154
⊕	KK 67 iS	1x TX 15x154; 1x TX 20x154
●	KK 60 iS	1x 0,6x3,5x154
●	K70	1x 50,0x70,0

### Εύκολη ανταλλαγή



Τα σετ Kraftform Kompakt VDE διαθέτουν μονωμένη λαβή και μονωμένες ανταλλάξιμες λάμες, που μπορούν να αλλαχθούν χωρίς κάποιο ειδικό εργαλείο.



## Kraftform Kompakt VDE 16 Torque 1.2-3.0 Nm πολύ λεπτό 1



1 Σειρά 7400 VDE Kraftform ρυθμιζόμενη λαβή ροπής (1.2 - 3.0 Nm) και 1 λαβή Kraftform 817 VDE μόνο για εναλλάξιμες λάμες Wera VDE

Οι εναλλάξιμες λάμες VDE (μήκους 154 mm) με μειωμένη διάμετρο λάμας (κωδ. KK 60 i 0,4x2,5 και συμβατική διάμετρο KK 67 i TX 10) με ενσωματωμένη προστατευτική μόνωση, επιτρέπουν την πρόσβαση και την ενεργοποίηση βιδών και ελατηρίων σε δύσκολη θέση

Σετ 16 τεμαχίων



### Ρυθμιζόμενη λαβή ροπής Kraftform για ηλεκτρολόγους



Απλή ρύθμιση της απαιτούμενης ροπής με το χέρι.



### Σήμα υπερβολικού φορτίου



Ευδιάκριτο και εμφανές σήμα επιπλέον φορτίου όταν επιτυγχάνεται η προκαθορισμένη ροπή.

05135906001		
⊙	7400 VDE	1x 7441 VDE, 1,2-3,0 Nm
⊙	817 VDE	1x 9x102
⊕	KK 62 iS	1x PH 1x154; 1x PH 2x154
⊕	KK 65 iS PZ	1x PZ 1x154; 1x PZ 2x154
⊕	KK 65 iS PZ/S	1x # 1x154; 1x # 2x154
⊕	KK 67 i TORX®	1x TX 10x154
⊕	KK 67 iS TORX®	1x TX 15x154; 1x TX 20x154; 1x TX 25x154
⊖	KK 60 i	1x 0,4x2,5x154
⊖	KK 60 iS	1x 0,6x3,5x154; 1x 0,8x4,0x154; 1x 1,0x5,5x154
	K70	1x 50,0x70,0

## Kraftform Kompakt VDE 17 πολύ λεπτό 1



Σετ 17 τεμαχίων

2 λαβές Kraftform 817 VDE για εναλλάξιμες λάμες Wera VDE μόνο

14 εναλλάξιμες λάμες VDE (μήκους 154 mm το καθένα) με μειωμένη διάμετρο λεπίδων (κωδ. KK 60 i 0,4x2,5 και KK 67 i TX 10 συμβατική διάμετρος) με ενσωματωμένη προστατευτική μόνωση, με δυνατότητα πρόσβασης σε βίδες και ελατήρια σε δύσκολα προσβάσιμες περιοχές ## br /##

1 ζεύγος πενσών ηλεκτρικής εγκατάστασης Knipex VDE 13 96 200; για κοπή, απογύμνωση, πιάσιμο, κάμψη, γδάρσιμο και πτύχωση. Με πέλμα για απαλό κράτημα. Επιχρωματωμένο για καλύτερη προστασία από τη σκουριά, με μονωμένες θήκες λαβής πολλαπλών συστατικών.

05136027001		
●	817 VDE	2x 9x102
⊕	KK 62 iS	1x PH 1x154; 1x PH 2x154
⊕	KK 65 iS PZ	1x PZ 1x154; 1x PZ 2x154
⊕	KK 65 iS PZ/S	1x # 1x154; 1x # 2x154
⊕	KK 67 i TORX®	1x TX 10x154
⊕	KK 67 iS	1x TX 15x154; 1x TX 20x154; TORX® 1x TX 25x154
⊖	KK 60 i	1x 0,4x2,5x154
⊖	KK 60 iS	1x 0,6x3,5x154; 1x 0,8x4,0x154; 1x 1,0x5,5x154
	K70	1x 50,0x70,0



## Μεμονομένα δοκιμασμένο



Κάθε σετ Kraftform Kompakt VDE έχει δοκιμαστεί ξεχωριστά στα 10.000 βολτ, σύμφωνα με το IEC 60900. Αυτό το δέκα φορές υψηλότερο φορτίο δοκιμών εγγυάται ασφαλή εργασία στο μέγιστο επιτρεπόμενο φορτίο των 1.000 βολτ.

## Σύστημα λαβής/εναλλασόμενης λάμας



Η λαβή/εναλλάξιμο σύστημα λάμας επιτρέπει την ταχεία ανταλλαγή των λαμών που απαιτούνται για ένα ευρύ φάσμα εφαρμογών.





### Wera 2go 1 Εργαλειοφόρος



1 Εργαλειοφόρος με σύστημα στερέωσης βέλκρο για τη σύνδεση άλλων εξαρτημάτων Wera 2go, καθώς και κουτιά και θήκες υφασμάτινα Wera με ζώνες στερέωσης βέλκρο. 1 ιμάντας ώμου με μαξιλάρι ρυθμιζόμενου πλάτους, ρυθμιζόμενο μήκος, αποσπώμενο

	
05004350001	
Wera 2go 5	1x 135,0x300,0x270,0
Wera 2go 6	1x 38,0x1470,0

### Wera 2go 2 Εργαλειοθήκη



1 διαστατικά σταθερό, στιβαρό δοχείο εργαλείων με σύστημα στερέωσης βέλκρο για τη σύνδεση άλλων εξαρτημάτων Wera 2go, καθώς και υφασμάτινα κουτιά και θήκες Wera με ζώνες στερέωσης βέλκρο. υψηλή αντοχή έναντι κοψίματος και μαχαιρώματος. 1 λαβή και 1 ιμάντας ώμου με μαξιλάρι ρυθμιζόμενου πλάτους, ρυθμιζόμενο σε μήκος, αποσπώμενο. 1 αφαιρούμενο εργαλείο Quiver με λαβή και ένα μεταβλητό διαμέρισμα σύνδεσης αγκίστρου και βρόχου για διαίρεση σε έως και 5 εσωτερικά τμήματα

05004351001	
Wera 2go Container	1x 355,0x330,0x115,0
Wera 2go 6	1x 38,0x1470,0
Wera 2go 4	1x 165,0x165,0x105,0

## Wera 2go 2 XL Εργαλειοφόρος



1 διαστατικά σταθερό, στιβαρό δοχείο εργαλείων για έως και τέσσερα Wera 2go 4 Tool Quivers. με σύστημα στερέωσης βέλκρο για την προσάρτηση άλλων εξαρτημάτων Wera 2go, καθώς και υφασμάτινα κουτιά και θήκες Wera με ζώνες σύνδεσης αγκίστρου και βρόχου υψηλής αντοχής έναντι κοψίματος και μαχαιρώματος. 1 λαβή και 1 ιμάντας ώμου με μαξιλάρι ρυθμιζόμενου πλάτους, ρυθμιζόμενο σε μήκος, αποσπώμενο. 1 αφαιρούμενο εργαλείο Quiver με λαβή

05004357001	
Wera 2go XL Container	1x 455,0x330,0x170,0
Wera 2go 6	1x 38,0x1470,0
Wera 2go 4	1x 165,0x165,0x105,0

## Wera 2go 3 Εργαλειοθήκη



1 διαστατικά σταθερή και στιβαρή εργαλειοθήκη, κενή, εξοπλισμένη με λαβή για την αποθήκευση και μεταφορά εργαλείων και μικρών ανταλλακτικών. υψηλή αντοχή έναντι κοψίματος και μαχαιρώματος. συνοδεύεται με ζώνη πρόσδεσης βέλκρο για σύνδεση με το σύστημα Wera 2go.

	mm	mm	mm
05004352001	130,0	325,0	80,0

## Wera 2go 7 Υψηλή εργαλειοθήκη



1 ανθεκτική, στιβαρή υψηλή εργαλειοθήκη, με λαβή μεταφοράς, για αποθήκευση και μεταφορά μεγάλων εργαλείων και ανταλλακτικών. Υψηλή αντοχή σε κοψίματα και μαχαιρώματα. Με ζώνες πρόσδεσης αγκίστρου και βρόχου για σύνδεση στο σύστημα Wera 2go.

	mm	mm	mm
05004356001	295,0	100,0	100,0

## Πολύπλευρος



Εργαλειοθήκη XL Wera 2go με εσωτερικό και εξωτερικό σύστημα βέλκρο. Μεμονομένα διαμορφωμένο για μεγαλύτερη φορητότητα Ιδανικό στο να θηλυκόνει με τα υφασμάτινα κουτιά και τσάντες που φέρουν ζώνες με βέλκρο. Εύκολη τοποθέτηση και αφαίρεση. Τα χέρια παραμένουν ελεύθερα κατά την μεταφορά.



Ποια υφασμάτινα κουτιά μπορούν να κολλήσουν με το σύστημα Wera 2go χωρίς την ανάγκη πρόσθετης βοήθειας



Η συσκευασία Wera που φέρει αυτό το σύμβολο περιέχει τσάντσες εργαλείων ή υφασμάτινα κουτιά με μη υφασμένα τμήματα που μπορούν να "κουμπώσουν" με το σύστημα Wera 2go.



## Zyklop VDE

Καστάνια Zyklop VDE με μοχλό διακόπτη με την αδιαμφισβήτητη σχεδίαση Wera. Λεπτός σχεδιασμός για εργασία ακόμη και σε πολύ περιορισμένους χώρους. Λόγω των 80 δοντιών σε λεπτή απόσταση, είναι δυνατή μια χαμηλή γωνία επιστροφής μόνο 4,5°. Με μοχλό οπισθοπορείας για άνετη αλλαγή κατεύθυνσης. Με ασφαλή λειτουργία κλειδώματος υποδοχής με το πάτημα ενός κουμπιού.

## Zyklop Speed

Απλά δεν μπορούσαμε να πιστέψουμε ότι δεν ήταν δυνατόν να κάνουμε μια καστάνια να λειτουργήσει πιο γρήγορα. Επιπλέον, δεν μας άρεσε ο τρόπος με τον οποίο οι χρήστες έπρεπε να εφαρμόσουν πολλούς διαφορετικούς τύπους καστανίας για να γίνει μια δουλειά. Ως εκ τούτου, αμφισβητήσαμε όλα όσα ήταν συμβατικά για τις καστανίες. Η καστάνια ταχύτητας Zyklop είναι αυτό που έχει προκύψει.

## Zyklop Hybrid

Zyklop Hybrid καστάνια με μοχλό εναλλαγής και 1/2" οδηγό, χαμηλού βάρους, εργονομική λαβή Kraftform με λεπτό σχεδιασμό κεφαλής, μακρύ μοχλό και με δυνατότητα επέκτασης.



## Zyklop Metal

Σφυρήλατη, πλήρως μεταλλική καστάνια (χρώμιο-μολυβδαίνιο) που είναι εξαιρετικά ισχυρή με μεγάλη διάρκεια ζωής – λεπτός σχεδιασμός για να επιτρέψει την εργασία σε πολύ περιορισμένους χώρους. Η κλειδαριά μπάλας εξασφαλίζει ότι τα καρυδάκια και τα εξαρτήματα είναι ασφαλώς τοποθετημένα, παρέχοντας αυξημένη ασφάλεια κατά τη λειτουργία. Ένα σύντομο πάτημα στο κουμπί απελευθέρωσης επιτρέπει την γρήγορη αλλαγή εργαλείου.



## Zyklop Mini

Η Zyklop Mini μπορεί να αντέξει τουλάχιστον 65 Nm. Αυτή είναι μια πολύ μεγάλη ισχύ από ότι συνήθως μεταφέρεται σε ένα τόσο μικρό εργαλείο. Ο τροχός αντίχειρα επιτρέπει το γρήγορο βίδωμα, ακόμα και όταν δεν υπάρχει επαρκής χώρος για χρήση καστάνιας. Απλή εναλλαγή μεταξύ λειτουργιών αριστερά/δεξιά.

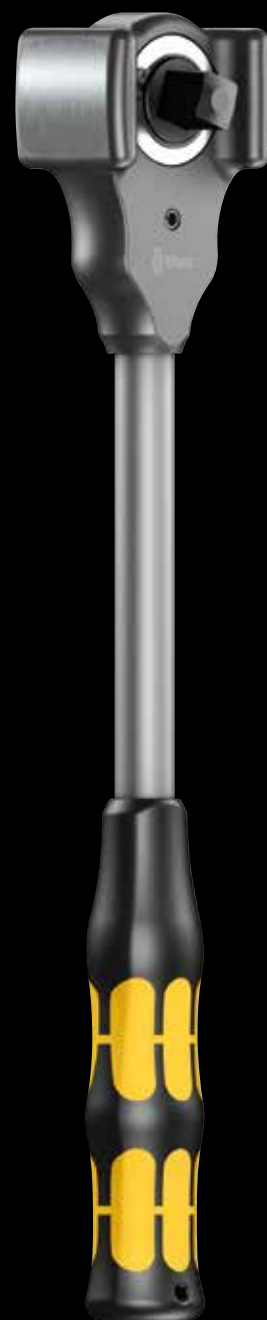

## Koloss

Η καστάνια που μπορεί επίσης να χρησιμοποιηθεί με ασφάλεια και επίσημα ως σφυρί. Το Koloss είναι μια αναστρέψιμη καστάνια βαρέως τύπου που μπορεί να χρησιμοποιηθεί με φορτίο τουλάχιστον 600 Nm.

## 8007 B VDE Ζυκλορ κασάνια, μονωμένη, με μοχλό διακόπτη, με οδηγός 3/8"



**Εφαρμογή:** Τετράγωνες υποδοχές 3/8" καθώς και για προσαρμογείς 3/8" με τετράγωνο οδηγό, με κλείδωμα μπάλας

**Σχεδίαση:** Μεμονωμένα ελεγμένο σύμφωνα με το IEC 60900 στα 10.000 V για ασφαλή εργασία στην εγκεκριμένη τάση των 1.000 V. Λεπτός σχεδιασμός που επιτρέπει την εργασία σε πολύ περιορισμένους χώρους. μηχανισμός λεπτών δοντιών με 80 δόντια για γωνία επιστροφής μόνο 4,5°. μοχλός διακόπτη για εύκολη αλλαγή κατεύθυνσης. ασφαλής λειτουργία κλειδώματος υποδοχής με διακόπτη

	mm
05004966001	3/8" 222,0

## 8100 SB VDE 1 Ζυκλορ Σετ κασάνιας, με μόνωση, μοχλός διακόπτη, οδηγός 3/8", μετρικό



17 τεμάχια? σε ένα υφασμάτινο κουτί με προστατευμένη επιφάνεια, συμπαγές και εξαιρετικά στιβαρό. χαμηλό όγκο και βάρος για απλοποιημένη μεταφορά. Σύστημα στερέωσης fleecce και γάντζου και βρόχου για εύκολη προσάρτηση, π. σολ. σε τσίχο, ράφι, τρόλνι συνεργείου και το σύστημα μεταφοράς εργαλείων Wera 2go. Ομαλός περιστρεφόμενος μηχανισμός για ασφαλή αποθήκευση και εύκολη αφαίρεση στα καρυδάκια Ζυκλορ VDE.

1 Ζυκλορ Κασάνια 8007 B VDE, με μοχλό διακόπτη, με οδηγό 3/8", 14 καρυδάκια Ζυκλορ VDE, 2 προεκτάσεις Ζυκλορ VDE, μία μακριά, μία κοντή, όλα τα εργαλεία μονωμένα, ξεχωριστά ελεγμένα σύμφωνα με το IEC 60900 στα 10.000 V για ασφαλή εργασία στην εγκεκριμένη τάση των 1.000 V. Τα καρυδάκια και οι προεκτάσεις Ζυκλορ VDE προσφέρουν αυξημένη ασφάλεια μέσω μόνωσης 2 συστατικών με κίτρινο μονωτικό πυρήνα, που γίνεται ορατός σε περίπτωση ζημιάς στο εξωτερικό κόκκινο στρώμα μόνωσης VDE.



### Διακόπτης μοχλός



Διακόπτης μοχλός για βολική αλλαγή κατεύθυνσης.

### Κλείδωμα μπάλας



Η κλειδαριά μπάλας εξασφαλίζει ότι τα καρυδάκια και τα εξαρτήματα είναι ασφαλώς τοποθετημένα, παρέχοντας αυξημένη ασφάλεια κατά τη λειτουργία. Ένα σύντομο πάτημα στο κουμπί απελευθέρωσης επιτρέπει την γρήγορη αλλαγή εργαλείου.

05004970001	
	8007 B VDE 1x 3/8"x222,0
	8790 B VDE 1x 6.0x46,0; 1x 7.0x46,0; 1x 8.0x46,0; 1x 9.0x46,0; 1x 10.0x46,0; 1x 11.0x46,0; 1x 12.0x46,0; 1x 13.0x46,0; 1x 14.0x46,0; 1x 15.0x46,0; 1x 16.0x46,0; 1x 17.0x46,0; 1x 18.0x46,0; 1x 19.0x46,0
	8794 SB VDE 1x 3/8"x91.0
	8794 LB VDE 1x 3/8"x166.0
	K240 1x 50.0x240.0

### Αυξημένη ασφάλεια



Τα καρυδάκια Ζυκλορ και οι προεκτάσεις για ηλεκτρολόγους προσφέρουν αυξημένη ασφάλεια χάρη στην μόνωση 2 συστατικών, με κίτρινο μονωτικό πυρήνα κάτω από το εξωτερικό στρώμα κόκκινης μόνωσης.





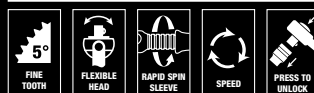

## 8000 A Ζυκλο Speed κασάνια με 1/4" οδηγός







**Εφαρμογή:** τετράγωνες υποδοχές 1/4" και προσαρμογείς 1/4" με τετράγωνο οδηγό, εξοπλισμένοι με κλειδαριά με μπάλα

**Σχεδίαση:** Σχεδίαση βολάν και εύκολο κράτημα ,μπράτσο ελεύθερης περιστροφής για ταχύτερη εργασία, περιστρεφόμενη κεφαλή κασάνιας, καθορισμένες θέσεις ασφάλισης στις 0° και 90° προς τα αριστερά και δεξιά καθώς και στις 15° πριν από 90° προς τα μέσα, στις 0°. Μπορεί να χρησιμοποιηθεί όπως ένα συμβατικό κατασαβίδι, μπουτόν απελευθέρωσης, εναλλαγή αριστερά/δεξιά, σχεδίαση με λεπτά δόντια, μικρή γωνία επιστροφής 5°

**Λαβή:** Η λαβή Kraftform πολλαπλών συστατικών για ελάχιστη κόπωση

		
		8" mm
05003500001	1/4"	152.0

		
		8" mm
05003550001	3/8"	199.0

		
		8" inch mm
05003600001	1/2"	277.0





### 8100 SA 6 Κασάνια Zyklor Speed, με οδηγός 1/4", μετρικό



Σετ 28 τεμαχίων. σε ένα επιφανειακό, συμπαγές και εξαιρετικά ανθεκτικό υφασμάτινο κουτί. χαμηλός όγκος και βάρος για εύκολη μεταφορά

1 Zyklor Speed κασάνια με οδηγό 1/4", 9 καρυδάκια Zyklor, 1 προέκταση Zyklor (μακριά) με μπράτσο ελεύθερης στροφής, 1 προέκταση σπαστή, 1 προσαρμογέα με τσοκ γρήγορης αποδέσμευσης, 15 μύτες

05004016001		
○	8000 A	1x 1/4"x152,0
●	8790 HMA	1x 5,0x23,0; 1x 5,5x23,0; 1x 6,0x23,0; 1x 7,0x23,0; 1x 8,0x23,0; 1x 10,0x23,0; 1x 11,0x23,0; 1x 12,0x23,0; 1x 13,0x23,0
●○	8794 LA	1x 1/4"x150,0
●○	8794 A	1x 1/4"x56,0
●●	8784 A1	1x 1/4"x1/4"x37,0
+	851/4 TZ PH	1x PH 1x50; 1x PH 2x50; 1x PH 3x50
+	855/4 TZ PZ	1x PZ 1x50; 1x PZ 2x50
⊕	867/4 Z TORX®	1x TX 10x50; 1x TX 15x50; 1x TX 20x50; 1x TX 25x50; 1x TX 27x50; 1x TX 30x50
○	840/4 Z Hex-Plus	1x 3,0x50; 1x 4,0x50; 1x 5,0x50; 1x 6,0x50
	K120	1x 50,0x120,0

### 8100 SB 6 Zyklor Speed Σετ κασάνιας, 3/8" οδηγός, μετρικό



Σετ 29 τεμαχίων. σε ένα επιφανειακό, συμπαγές και εξαιρετικά ανθεκτικό υφασμάτινο κουτί. χαμηλός όγκος και βάρος για εύκολη μεταφορά

1 Zyklor Speed κασάνια με οδηγό 3/8", 9 καρυδάκια Zyklor, 1 προέκταση Zyklor (μακριά) με μπράτσο ελεύθερης στροφής, 1 προέκταση σπαστή, 1 προσαρμογέα με τσοκ γρήγορης αποδέσμευσης, 16 μύτες

05004046001		
○	8000 B	1x 3/8"x199,0
●	8790 HMB	1x 8,0x29,0; 1x 10,0x29,0; 1x 12,0x29,0; 1x 13,0x29,0; 1x 15,0x29,0; 1x 16,0x30,0; 1x 17,0x30,0; 1x 18,0x30,0; 1x 19,0x30,0
●○	8794 LB	1x 3/8"x200,0
●○	8794 B	1x 3/8"x76,0
●●	8784 B1	1x 1/4"x3/8"x44,0
+	851/4 TZ PH	1x PH 1x50; 1x PH 2x50; 1x PH 3x50
+	855/4 TZ PZ	1x PZ 1x50; 1x PZ 2x50; 1x PZ 3x50
⊕	867/4 Z TORX®	1x TX 20x50; 1x TX 25x50; 1x TX 27x50; 1x TX 30x50; 1x TX 40x50
○	840/4 Z Hex-Plus	1x 4,0x50; 1x 5,0x50; 1x 6,0x50; 1x 8,0x50
●	800/4 Z	1x 1,0x5,5x50



## 8100 SC 6 Zyklor Speed Σετ καστάνιας, 1/2" οδηγός, μετρικό



Σετ 28 τεμαχίων. σε ένα επιφανειακό, συμπαγές και εξαιρετικά ανθεκτικό υφασμάτινο κουτί. χαμηλός όγκος και βάρος για εύκολη μεταφορά

1 Zyklor Metal καστάνια με οδηγό 1/2", 10 καρδύακια Zyklor, 1 προέκταση Zyklor (μακριά) με μπράτσο ελεύθερης στροφής, 1 προέκταση σπαστή, 1 προσαρμογέα με τσοκ γρήγορης αποδέσμευσης, 14 μύτες

05004076001		
○	8000 C	1x 1/2"x277,0
●	8790 HMC	1x 10,0x37,0; 1x 11,0x37,0; 1x 12,0x37,0; 1x 13,0x37,0; 1x 14,0x37,0; 1x 15,0x37,0; 1x 16,0x37,0; 1x 17,0x37,0; 1x 18,0x37,0; 1x 19,0x37,0
⊕	8794 LC	1x 1/2"x250,0
⊕	8794 C	1x 1/2"x52,0
⊕	8784 C2	1x 5/16"x1/2"x50,0
⊕	851/2 Z PH	1x PH 2x32; 1x PH 3x32
⊕	855/2 Z PZ	1x PZ 2x32; 1x PZ 3x32
⊕	867/2 Z	1x TX 20x35; 1x TX 25x35; 1x TX 30x35; 1x TX 40x35; 1x TX 45x35; 1x TX 50x35
⊕	TORX®	
○	840/2 Z	1x 5x30; 1x 6x30; 1x 8x30; 1x 10x30

## Ζυκλор "6 σε 1"



1. Λεπτή οδόντωση 2. Ευέλικτη κεφαλή καστάνιας 3. Γωνία καστάνιας 4. Καστάνια γρήγορης αποδέσμευσης 5. Δυναμική καστάνια 6. Κατσαβίδι



### Περιστρέφεται ελεύθερα



Η κεφαλή της καστάνιας περιστρέφεται ελεύθερα και μπορεί να κλειδώσει σε προκαθορισμένη θέση με την χρήση διακόπτη που βρίσκεται στην άλλη πλευρά. Είναι δυνατή η εργασία σε περιορισμένους και δύσκολους χώρους με βελτιωμένη απόσταση χεριών. Η προκαθορισμένες θέσεις κλειδώματος σε 0°, 15° και 90° και αριστερά και δεξιά, εξασφαλίζουν ασφαλή εργασία χωρίς γλιστρίμα της κεφαλής της καστάνιας.



### Χαμηλή γωνία επιστροφής



Η αναστρέψιμη καστάνια με 72 λεπτά δόντια έχει χαμηλή γωνία επιστροφής μόλις 5°. Αυτό το σύντομο χτύπημα επιτρέπει γρήγορη και ακριβή εργασία σε όλους τους τύπους εγκατάστασης.

## 8100 SA All-in Zyklor Speed Σετ κασάνιας, 1/4" οδηγός, με λειτουργία συγκράτησης,μετρικό



Σετ 42 τεμαχίων. σε ένα επιφανειακό, συμπαγές και εξαιρετικά ανθεκτικό υφασμάτινο κουτί. χαμηλός όγκος και βάρος για εύκολη μεταφορά. Μη υφασμένες ταινίες αντίστροφης πλευράς βέλκρο για απλή προσάρτηση π.χ. σε τοίχο, ράφι, καροτσάκι εργαλείων και στο σύστημα μεταφοράς εργαλείων Wera 2go. Γρήγορος και εύκολος μηχανισμός twist to unlock για ασφαλή αποθήκευση και απλή αφαίρεση στα καρυδάκια.

1 Zyklor speed κασάνια με οδηγό 1/4", 13 καρυδάκια Zyklor με οδηγό 1/4" και με λειτουργία συγκράτησης, 9 μύτες καρυδάκια Zyklor για βίδες TORX®, με οδηγό 1/4", με λειτουργία συγκράτησης, 8 μύτες καρυδάκια για βίδες υποδοχής εξάγωνου με μονάδα οδηγό 1/4" και με λειτουργία συγκράτησης (μεγέθη 2,0 και 2,5 χωρίς λειτουργία συγκράτησης) και γεωμετρία υψηλής ροπής Hex-Plus, 3 μύτες καρυδάκια Zyklor με οδηγό 1/4" για βίδες Phillips, 3 μύτες καρυδάκια Zyklor με οδηγό 1/4" για βίδες Pozidriv, 2 μύτες καρυδάκια Zyklor με οδηγό 1/4" για βίδες με σχισμές, ανιχνευτή εργαλείων "Take it easy": Χρωματική κωδικοποίηση που επιτρέπει την εύκολη επιλογή της επιθυμητής μύτες καρυδάκι, 1 εργαλείο για την απλή αφαίρεση των παξιμαδιών από τα καρυδάκια με λειτουργία συγκράτησης, 1 προέκταση Zyklor (μακριά) με μπράτσο ελεύθερης περιστροφής, 1 προέκταση σπαστή.

05003755001		
○	8000 A	1x 1/4"x152,0
● ○	8796 LA	1x 1/4"x150,0
● ○	8794 A	1x 1/4"x56,0
●	8790 HMA HF	1x 4,0x23,0; 1x 4,5x23,0; 1x 5,0x23,0; 1x 5,5x23,0; 1x 6,0x23,0; 1x 7,0x23,0; 1x 8,0x23,0; 1x 9,0x23,0; 1x 10,0x23,0; 1x 11,0x23,0; 1x 12,0x23,0; 1x 13,0x23,0; 1x 14,0x23,0
⊕	8767 A HF	1x TX 8x28,0; 1x TX 9x28,0; 1x TX 10x28,0; 1x TX 15x28,0; 1x TX 20x28,0; 1x TX 25x28,0; 1x TX 27x28,0; 1x TX 30x28,0; 1x TX 40x28,0
○	8740 A	1x 2,0x28,0; 1x 2,5x28,0
○	8740 A HF	1x 3,0x28,0; 1x 4,0x28,0; 1x 5,0x28,0; 1x 6,0x28,0; 1x 7,0x28,0; 1x 8,0x28,0
⊕	8751 A	1x PH 1x28,0; 1x PH 2x28,0; 1x PH 3x28,0
⊕	8755 A	1x PZ 1x28,0; 1x PZ 2x28,0; 1x PZ 3x28,0
●	8700 A FL	1x 0,8x5,5x28,0; 1x 1,2x6,5x28,0
	ME1	1x 14,0x43,0
	K120	1x 50,0x120,0



### Μύτες καρυδάκια με λειτουργία συγκράτησης για βίδες TORX®



Τα εργαλεία HF που αναπτύχθηκαν από την Wera είναι ιδανικά επειδή διαθέτουν βελτιστοποιημένη γεωμετρία του αρχικού προφίλ TORX®. Οι δυνάμεις γεφύρωσης που προκύπτουν από την επιφανειακή πίεση μεταξύ του άκρου κίνησης και του προφίλ βιδών σημαίνουν ότι οι βίδες TORX®

που κατασκευάζονται σύμφωνα με τις προδιαγραφές Acument Intellectual Properties διατηρούνται με ασφάλεια στο εργαλείο!



### Γρήγοροι μετακινήτες



Οι κασάνια Zyklor Speed είναι πραγματικά είδος πολύ κινήσιμο. Ο σχεδιασμός μάζας γυροσκοπίου σημαίνει ότι επιταχύνεται καθώς βιδώνει. Η περιστροφική συμμετρική δομή της λαβής Kraftform και το μπράτσο ελεύθερης περιστροφής ενισχύουν αυτή τη γρήγορη διαδικασία συστροφής, ειδικά

όταν η κασάνια δεν ενεργοποιείται λόγω πολύ μικρής αντίστασης στο σπείρωμα.



### Απλή αλλαγή κατεύθυνσης



Όλες οι κασάνιας Zyklor Speed διαθέτουν ένα περιστροφικό τροχό που μπορεί να χρησιμοποιηθεί για γρήγορη και εύκολη εναλλαγή μεταξύ περιστροφής δεξιόστροφα και αριστερόστροφα, σε κάθε θέση. Χωρίς περίπλοκο χειρισμό και χωρίς απώλεια χρόνου!

## 8006 C Zyklop Hybrid Υβριδική κασάνια με διακόπτη μοχλού και οδηγός 1/2"



**Εφαρμογή:** τετράγωνες υποδοχές 1/2" καθώς και για προσαρμογείς 1/2" με τετράγωνο οδηγό, με συσκευή κλειδώματος μπάλας

**Σχεδιασμός:** Μηχανισμός λεπτών δοντιών με 72 δόντια για γωνία επιστροφής μόνο 5°. μοχλός διακοπών για την κατάλληλη αλλαγή της κατεύθυνσης ασφαλής λειτουργία κλειδώματος για τα καρυδάκια

**Λαβή: λαβή Kraftform** Πολλαπλών συστατικών για τη βέλτιστη πίεση και τα εφελκυσμό φορτίων, άκρη λαβής που σχεδιάστηκε για τη σύνδεση της υβριδικής επέκτασης Zyklop 8797 Γ

		mm	mm	mm
05003780001	1/2"	281,0	34	37

## 8797 C Zyklop Hybrid προέκταση



**Εφαρμογή:** Επέκταση για χρήση με Wera Zyklop Hybrid 8006 C για την αύξηση της μεταφερόμενης ροπής

**Σχεδιασμός:** Σκληρός, ενισχυμένος χάλυβας Cr-Mo

**Λαβή: λαβή Kraftform** Πολλαπλών συστατικών για βέλτιστη πίεση και φορτία εφελκυσμού. με την καρφίτσα απελευθέρωσης επέκτασης

	mm	mm
05003781001	271,0	134,0

## 8006 SC 1 Zyklop Hybrid σετ κασάνιας, 1/2" οδηγός, μετρικό



## Υψηλότερη μεταφορά ροπής



Μεγαλύτερο συνολικό μήκος για μεγαλύτερη μεταφορά ροπής.

## Προέκταση Hybrid



Μπορεί να ζητηθεί ακόμα περισσότερη ροπή με την χρήση προέκτασης

## Ιδανικό για εργασία σε περιορισμένους χώρους



Πολύ λεπτή καφαλή κασάνιας

Σετ 13 τεμαχίων. σε ένα επιφανειακό, συμπαγές και εξαιρετικά ανθεκτικό υφασμάτινο κουτί. χαμηλός όγκος και βάρος για εύκολη μεταφορά

1 Zyklop Hybrid κασάνια με οδηγό 1/2", 10 καρυδάκια Zyklop με λειτουργία συγκράτησης, 1 υβριδική προέκταση Zyklop με καρφίτσα απελευθέρωσης, 1 προέκταση Zyklop (μακριά) με μπράτσο ελεύθερης στροφής

05004090001			
	8006 C	1x 1/2"x281,0	
	8797 C	1x 271,0	
	8794 LC	1x 1/2"x250,0	
	8790 HMC HF	1x 10,0x37,0; 1x 11,0x37,0; 1x 12,0x37,0; 1x 13,0x37,0; 1x 14,0x37,0; 1x 15,0x37,0; 1x 16,0x37,0; 1x 17,0x37,0; 1x 18,0x37,0; 1x 19,0x37,0	
	K240	1x 50,0x240,0	



## Zyklop Metal Push



Λόγω της όλο και πιο περιορισμένης περιβαλλοντολογικής εργασίας, ο χώρος γίνεται ολο και σημαντικότερο θέμα για τις κασάνιες. Οι προγραμματιστές προϊόντων μας, ασχολούνται όλο και πιο εντατικά με το θέμα των ολοκληρωμένων χώρων εργασίας και η Wera πλέον έχει την λύση του προβλήματος.

Η εξαιρετικά λεπτή και στιβαρή μεταλλική κασάνια Zyklop με το μακρύ μπράτσο ήταν αυτό το αποτέλεσμα. Όταν το καρυδάκι δεν πρέπει να χαθεί και η συμπτωματική αλλαγή κατεύθυνσης πρέπει να αποφευχθεί πάση θυσία, η κασάνια Zyklop Metal Push είναι η σωστή επιλογή.



### 8003 A Zyklop μεταλλική κασάνια με καρέ και 1/4" οδηγός



**Εφαρμογή:** Τετράγωνες υποδοχές 1/4" καθώς και για προσαρμογείς 1/4" με τετράγωνο οδηγό, με κλειδωμα μπάλας

**Σχέδιο:** Σφυρηλατημένη, πλήρως μεταλλική κασάνια (χρώμιο-μολυβδαίνιο) που είναι εξαιρετικά στιβαρή με μεγάλη διάρκεια ζωής. Λεπτός σχεδιασμός που επιτρέπει την εργασία σε πολύ περιορισμένους χώρους. Ο σχεδιασμός με διπλά δόντια κασάνιας σημαίνει ότι μπορεί να επιτευχθεί διαίρεση 76 λεπτών δοντιών από τα 38 στιβαρά δόντια με γωνία επιστροφής μόνο 4,7°. απλή αλλαγή κατεύθυνσης με το μη αποσπώμενο τετράγωνο καρέ και πολύ ασφαλή μηχανισμό κλειδώματος υποδοχής

	mm	mm	mm	mm
05004003001	1/4"	141	21	22

	mm	mm	mm	mm
05004033001	3/8"	222,0	27	29

	mm	mm	mm	mm
05004063001	1/2"	281	36	37

### 8100 SA 7 Zyklop Σετ μεταλλικής κασάνιας, με καρέ, 1/4" οδηγός, μετρικό



Σετ 28 τεμαχίων, σε ένα επιφανειακό, συμπαγές και εξαιρετικά ανθεκτικό υφασμάτινο κουτί, χαμηλός όγκος και βάρος για εύκολη μεταφορά

1 Zyklop Metal κασάνια με πατητό καρέ push-through και 1/4" οδηγό, 9 καρυδάκια Zyklop, 1 προέκταση Zyklop (μακριά) με μπράτσο ελεύθερης περιστροφής, 1 προέκταση σπαστή, 1 προσαρμογέα με τσοκ γρήγορης αποδέσμευσης, 15 μύτες

05004017001				
	<b>8003 A</b>	1x 1/4"x141		
	<b>8790 HMA</b>	1x 5,0x23,0; 1x 5,5x23,0; 1x 6,0x23,0; 1x 7,0x23,0; 1x 8,0x23,0; 1x 10,0x23,0; 1x 11,0x23,0; 1x 12,0x23,0; 1x 13,0x23,0		
	<b>8794 LA</b>	1x 1/4"x150,0		
	<b>8794 A</b>	1x 1/4"x56,0		
	<b>8784 A1</b>	1x 1/4"x1/4"x37,0		
	<b>851/1 Z PH</b>	1x PH 1x25; 1x PH 2x25; 1x PH 3x25		
	<b>855/1 Z PZ</b>	1x PZ 1x25; 1x PZ 2x25		
	<b>867/1 TORX®</b>	1x TX 10x25; 1x TX 15x25; 1x TX 20x25; 1x TX 25x25; 1x TX 27x25; 1x TX 30x25		
	<b>840/1 Z Hex-Plus</b>	1x 3,0x25; 1x 4,0x25; 1x 5,0x25; 1x 6,0x25		



### 8100 SB 7 Zyklor Metal Σετ καστανίας με καρτέ, 3/8" οδηγός, μετρικό



Σετ 29 τεμαχίων. σε ένα επιφανειακό, συμπαγές και εξαιρετικά ανθεκτικό υφασμάτινο κουτί. χαμηλός όγκος και βάρος για εύκολη μεταφορά

1 Zyklor Metal καστανία με οδηγό 3/8", 9 καρδύκια Zyklor, 1 προέκταση Zyklor (μακριά) με μπράτσο ελεύθερης στροφής, 1 προέκταση σπαστή, 1 προσαρμογέα με τσοκ γρήγορης αποδέσμευσης, 16 μύτες

05004047001		
○	8003 B	1x 3/8"x222,0
●	8790 HMB	1x 8,0x29,0; 1x 10,0x29,0; 1x 12,0x29,0; 1x 13,0x29,0; 1x 15,0x29,0; 1x 16,0x30,0; 1x 17,0x30,0; 1x 18,0x30,0; 1x 19,0x30,0
⊙	8794 LB	1x 3/8"x200,0
⊙	8794 B	1x 3/8"x76,0
⊙	8784 B1	1x 1/4"x3/8"x44,0
+	851/1 Z PH	1x PH 1x25; 1x PH 2x25; 1x PH 3x25
+	855/1 Z PZ	1x PZ 1x25; 1x PZ 2x25
⊕	867/1 TORX®	1x TX 15x25; 1x TX 20x25; 1x TX 25x25; 1x TX 27x25; 1x TX 30x25; 1x TX 40x25
○	840/1 Z Hex-Plus	1x 3,0x25; 1x 4,0x25; 1x 5,0x25; 1x 6,0x25; 1x 8,0x25

### 8100 SC 7 Zyklor Metal Σετ καστανίας με καρτέ, 1/2" οδηγός, μετρικό



Σετ 28 τεμαχίων. σε ένα επιφανειακό, συμπαγές και εξαιρετικά ανθεκτικό υφασμάτινο κουτί. χαμηλός όγκος και βάρος για εύκολη μεταφορά

1 Zyklor Metal καστανία με καρτέ και με οδηγό 1/2", 10 καρδύκια Zyklor, 1 προέκταση Zyklor (μακριά) με μπράτσο ελεύθερης στροφής, 1 προέκταση σπαστή, 1 προσαρμογέα με τσοκ γρήγορης αποδέσμευσης, 14 μύτες

05004077001		
○	8003 C	1x 1/2"x281,0
●	8790 HMC	1x 10,0x37,0; 1x 11,0x37,0; 1x 12,0x37,0; 1x 13,0x37,0; 1x 14,0x37,0; 1x 15,0x37,0; 1x 16,0x37,0; 1x 17,0x37,0; 1x 18,0x37,0; 1x 19,0x37,0
⊙	8794 LC	1x 1/2"x250,0
⊙	8794 C	1x 1/2"x52,0
⊙	8784 C2	1x 5/16"x1/2"x50,0
+	851/2 Z PH	1x PH 2x32; 1x PH 3x32
⊕	867/2 Z TORX®	1x TX 20x35; 1x TX 25x35; 1x TX 27x35; 1x TX 30x35; 1x TX 40x35; 1x TX 45x35; 1x TX 50x35; 1x TX 55x35
○	840/2 Z	1x 5x30; 1x 6x30; 1x 8x30; 1x 10x30



## Αντιστρέψιμη



Διακόπτης μοχλός για βολική αλλαγή κατεύθυνσης



### 8004 A Ζυκλор μεταλική κασάνια με μοχλο διακόπτη και 1/4" οδηγός

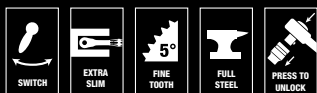

**Εφαρμογή:** Τετράγωνες υποδοχές 1/4" καθώς και για προσαρμογείς 1/4" με τετράγωνο οδηγό, με κλειδώμα μπάλας

**Σχέδιο:** Σφυρηλατημένη, πλήρως μεταλλική κασάνια (χρώμιο-μολυβδαίνιο) που είναι εξαιρετικά στιβαρή με μεγάλη διάρκεια ζωής. Λεπτός σχεδιασμός που επιτρέπει την εργασία σε πολύ περιορισμένους χώρους, μηχανισμός λεπτών δοντιών με 72 δόντια για γωνία επιστροφής μόνο 5°. μοχλός διακόπτη για εύκολη αλλαγή κατεύθυνσης. λειτουργία κλειδώματος ασφαλούς υποδοχής

	mm	mm	mm	mm
05004004001	1/4"	141	19	22

	mm	mm	mm	mm
05004034001	3/8"	222,0	26	29

	mm	mm	mm	mm
05004064001	1/2"	281	34	37

### 8100 SA 8 Ζυκλор Metal κασάνια Σετ με μοχλό διακόπτη, 1/4" οδηγός, μετρικό



Σετ 28 τεμαχίων. σε ένα επιφανειακό, συμπαγές και εξαιρετικά ανθεκτικό υφασμάτινο κουτί. χαμηλός όγκος και βάρος για εύκολη μεταφορά

1 Ζυκλор Metal κασάνια με πατητό καρτέ push-through και 1/4" οδηγό, 9 καρυδάκια Ζυκλор, 1 προέκταση Ζυκλор (μακριά) με μπράτσο ελεύθερης περιστροφής, 1 προέκταση σπαστή, 1 προσαρμογέα με τσοκ γρήγορης αποδέσμευσης, 15 μύτες

05004018001				
	8004 A	1x 1/4"x141		
	8790 HMA	1x 5,0x23,0; 1x 5,5x23,0; 1x 6,0x23,0; 1x 7,0x23,0; 1x 8,0x23,0; 1x 10,0x23,0; 1x 11,0x23,0; 1x 12,0x23,0; 1x 13,0x23,0		
	8794 LA	1x 1/4"x150,0		
	8794 A	1x 1/4"x56,0		
	8784 A1	1x 1/4"x1/4"x37,0		
	851/1 Z PH	1x PH 1x25; 1x PH 2x25; 1x PH 3x25		
	855/1 Z PZ	1x PZ 1x25; 1x PZ 2x25		
	867/1 TORX®	1x TX 10x25; 1x TX 15x25; 1x TX 20x25; 1x TX 25x25; 1x TX 27x25; 1x TX 30x25		
	840/1 Z Hex-Plus	1x 3,0x25; 1x 4,0x25; 1x 5,0x25; 1x 6,0x25		
	K120	1x 50,0x120,0		





### 8100 SB 8 Zyklor Metal Σετ καστανίας με δικόπτη μοχλό, 3/8" οδηγός, μετρικό



Σετ 29 τεμαχίων. σε ένα επιφανειακό, συμπαγές και εξαιρετικά ανθεκτικό υφασμάτινο κουτί. χαμηλός όγκος και βάρος για εύκολη μεταφορά

1 Zyklor Metal καστανία με οδηγό 3/8", 9 καρδύκια Zyklor, 1 προέκταση Zyklor (μακριά) με μπράτσο ελεύθερης στροφής, 1 προέκταση σπαστή, 1 προσαρμογέα με τσοκ γρήγορης αποδέσμευσης, 16 μύτες

05004048001		
○	8004 B	1x 3/8"x222,0
●	8790 HMB	1x 8,0x29,0; 1x 10,0x29,0; 1x 12,0x29,0; 1x 13,0x29,0; 1x 15,0x29,0; 1x 16,0x30,0; 1x 17,0x30,0; 1x 18,0x30,0; 1x 19,0x30,0
○	8794 LB	1x 3/8"x200,0
○	8794 B	1x 3/8"x76,0
●	8784 B1	1x 1/4"x3/8"x44,0
+	851/1 Z PH	1x PH 1x25; 1x PH 2x25; 1x PH 3x25
+	855/1 Z PZ	1x PZ 1x25; 1x PZ 2x25
+	867/1 TORX®	1x TX 15x25; 1x TX 20x25; 1x TX 25x25; 1x TX 27x25; 1x TX 30x25; 1x TX 40x25
○	840/1 Z Hex-Plus	1x 3,0x25; 1x 4,0x25; 1x 5,0x25; 1x 6,0x25; 1x 8,0x25

### 8100 SC 8 Zyklor Metal Σετ καστανίας με μοχλό διακόπτη, 1/2" οδηγός, μετρικό



Σετ 28 τεμαχίων. σε ένα επιφανειακό, συμπαγές και εξαιρετικά ανθεκτικό υφασμάτινο κουτί. χαμηλός όγκος και βάρος για εύκολη μεταφορά

1 Zyklor Metal καστανία με μοχλό διακόπτη και με οδηγό 1/2", 10 καρδύκια Zyklor, 1 προέκταση Zyklor (μακριά) με μπράτσο ελεύθερης στροφής, 1 προέκταση σπαστή, 1 προσαρμογέα με τσοκ γρήγορης αποδέσμευσης, 14 μύτες

05004078001		
○	8004 C	1x 1/2"x281,0
●	8790 HMC	1x 10,0x37,0; 1x 11,0x37,0; 1x 12,0x37,0; 1x 13,0x37,0; 1x 14,0x37,0; 1x 15,0x37,0; 1x 16,0x37,0; 1x 17,0x37,0; 1x 18,0x37,0; 1x 19,0x37,0
○	8794 LC	1x 1/2"x250,0
○	8794 C	1x 1/2"x52,0
●	8784 C2	1x 5/16"x1/2"x50,0
+	851/2 Z PH	1x PH 2x32; 1x PH 3x32
+	867/2 Z TORX®	1x TX 20x35; 1x TX 25x35; 1x TX 27x35; 1x TX 30x35; 1x TX 40x35; 1x TX 45x35; 1x TX 50x35; 1x TX 55x35
○	840/2 Z	1x 5x30; 1x 6x30; 1x 8x30; 1x 10x30

## Kraffform Kompakt Zyklus Mini 2

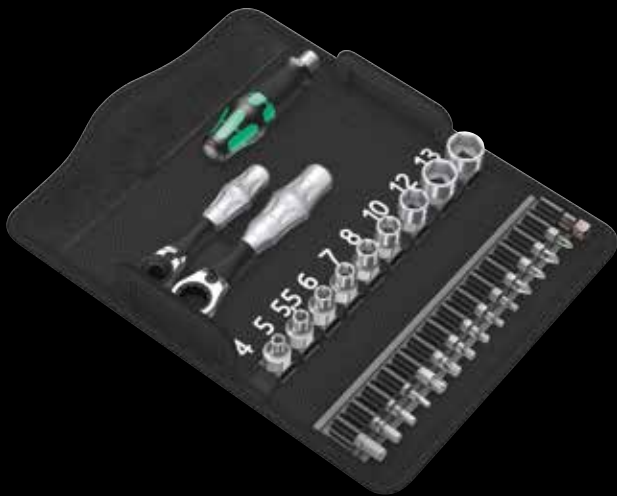

1 Wera Καστάνια μύτης Zyklus Mini 1, σφυρήλατο σχέδιο από χάλυβα, κατάλληλη για εξάγωνες μύτες 1/4" σύμφωνα με το DIN ISO 1173-C 6.3 και το E 6.3 και τη σειρά Wera 1 και 4. Μπορεί επίσης να χρησιμοποιηθεί με καρυδάκια 1/4" χρησιμοποιώντας τον προσαρμογέα υποδοχής Wera 870/1. 1 Wera Καστάνια Zyklus Mini 2, σφυρήλατο σχέδιο από χάλυβα, κατάλληλη για καρυδάκια Wera 8790 FA, 9 καρυδάκια Wera 8790 FA, 1 προσαρμογέα για καρυδάκια 870/1, 14 μύτες, ανθεκτικές, για γενική χρήση

05135918001		
⊕	8001 A	1x 1/4"x87,0
	8005	1x 107
⊙	813	1x 1/4"x78
⊕ ⊙	870/1	1x 1/4"x25 <sup>1)</sup>
+	851/1 Z PH	1x PH 1x25; 1x PH 2x25
+	855/1 Z PZ	1x PZ 1x25; 1x PZ 2x25
+	867/1 TORX®	1x TX 10x25; 1x TX 15x25; 1x TX 20x25; 1x TX 25x25; 1x TX 30x25; 1x TX 40x25
⊙	840/1 Z Hex-Plus	1x 3,0x25; 1x 4,0x25; 1x 5,0x25; 1x 6,0x25
⊙	8790 FA	1x 4,0; 1x 5,0; 1x 5,5; 1x 6,0; 1x 7,0; 1x 8,0; 1x 10,0; 1x 12,0; 1x 13,0
	K120	1x 50,0x120,0

<sup>1)</sup> Με μπάλα τριβής. Για κατασβίδια καρυδάκια χειρός

## Zyklus Mini 2



Το Zyklus Mini 2 είναι κατάλληλο για την άμεση προσάρτηση για τα ειδικά καρυδάκια Wera Zyklus 8790 FA. Αυτά τα καρυδάκια διαθέτουν πολύ χαμηλό ύψος, ιδανικό για περιορισμένους χώρους εργασίας.

## Καστάνια Zyklus Mini 3



Η καστάνια Zyklus Mini 3 είναι ιδανικό εργαλείο για κατασβίδο δουλειές σε περιορισμένους χώρους. Η λεπτή οδόντοση (60 δόντια) επιτρέπει πολύ χαμηλή γωνία επιτροφής μόνο 6°. Ο περιστρεφόμενος τροχός επιτρέπει γρήγορο βίδωμα ακόμα και όταν δεν υπάρχει χώρος για περιστρεφόμενη κίνηση.

## Γρήγορο βίδωμα



Ο τροχός αντίχειρα επιτρέπει το γρήγορο βίδωμα, ακόμα και όταν δεν υπάρχει επαρκής χώρος για χρήση καστάνιας.



## Σύστημα εύρεσης εργαλείου "Take it easy"



Οι σειρές μυτών "Take it easy" με τον έγχρωμο κορμό (π.χ. κόκκινο=σταυρού και την αναγνωρισιμότητα μεγέθους- κάνει εύκολη την επιλογή της σωστής μύτης.

## Bit-Check 10 Zyklop Mini BiTorsion 1

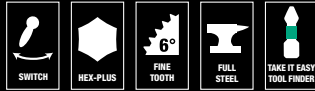

9 μύτες, BiTorsion για μεγάλη διάρκεια ζωής, εξαιρετικά ανθεκτική, για γενική χρήση. Take it easy εργαλείο εύρεσης: Χρωματική κωδικοποίηση (κόκκινο = Phillips; μαύρο = Pozidriv; πράσινο = TORX®; μπλε = εξάγωνο) και μεγάλη σφραγίδα που επιτρέπει τον εύκολο εντοπισμό της επιθυμητής μύτες. 1 Wera Καστάνια Μύτες Ζυκλό Mini 1, σφυρηλατο σχέδιο από χάλυβα, κατάλληλο γιαεξάγωνες μύτες 1/4" σύμφωνα με το DIN ISO 1173-C 6.3 και το E 6.3 και τη σειρά Wera 1 και 4. Μπορεί επίσης να χρησιμοποιηθεί με καρυδάκια 1/4" χρησιμοποιώντας τον προσαρμογέα υποδοχής Wera 870/1.

05057418001		
05057418001		
○	8001 A	1x 1/4"x87,0
+	851/1 BTZ PH	1x PH 1x25; 1x PH 2x25
+	855/1 BTZ PZ	1x PZ 1x25; 1x PZ 2x25
⊗	867/1 TORX®	1x TX 15x25; 1x TX 20x25; 1x TX 25x25
	BTZ	
○	840/1 BTZ	1x 4,0x25; 1x 5,0x25
	Hex-Plus	

## 8008 A Zyklop Mini 3 Καστανια με οδηγό 1/4"

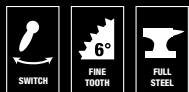

**Εφαρμογή:** 1/4" τετράγωνες υποδοχές και προσαρμογείς 1/4" με τετράγωνο οδηγό, εξοπλισμένες με κλειδαριά μπάλας

**Σχεδιασμός:** Με σφυρηλατημένο χάλυβα, μηχανισμός με λεπτή οδόντωση, μικρή γωνία επιστροφής 6°, εμπρός και πίσω διακόπτης κίνησης

**Λαβή:** Kraftform λαβή με αποδεδειγμένη γεωμετρία Kraftform παρέχει τέλεια σχεδιασμένες ζώνες επαφής δακτύλων, εργονομική κεφαλή και λαβή καστανίας

05003793001		
	□	87,0
	mm	
	1/4"	

## 8001 A Zyklop Mini καστάνια για μύτες 1/4" SB με οδηγό 1/4"



**Εφαρμογή:** Κατάλληλο για εξάγωνες μύτες 1/4" σύμφωνα με το DIN ISO 1173-C 6.3 και το E 6.3 και τις σειρές Wera 1 και 4, Προσαρμογέα Wera 870/1 για καρυδάκια 1/4"

**Σχεδιασμός:** Σχεδιασμένο από σφυριλατιμένο χάλυβα, μηχανισμός οδόντωσης λεπτών δοντιών, μικρή γωνία επιστροφής 6°, εμπρός και πίσω διακόπτης κίνησης

**Λαβή:** Kraftform λαβή με αποδεδειγμένη γεωμετρία Kraftform παρέχει τέλεια σχεδιασμένες ζώνες επαφής δακτύλων, εργονομική κεφαλή και λαβή καστανίας

05073230001		
○	8001 A	1x 1/4"x87,0
○	870/1	1x 1/4"x25 <sup>1)</sup>

<sup>1)</sup>Με μπάλα τριβής, Για κατασβίδια καρυδάκια χειρός

## 8005 Zyklop Mini 2 Καστανια



**Εφαρμογή:** Κατάλληλος για καρυδάκια Wera 8790 FA

**Σχεδιασμός:** Σχεδιασμένο από σφυριλατημένο χάλυβα, λεπτός- μηχανισμός οδόντωσης καστανίας, μικρή γωνία επιστροφής 6°, μπροστινός και αντίστροφος διακόπτης κίνησης

**Λαβή:** Kraftform λαβή με αποδεδειγμένη γεωμετρία Kraftform παρέχει τέλεια σχεδιασμένες ζώνες επαφής δακτύλων, εργονομική κεφαλή και λαβή καστανίας

05003660001		
	87,0	
	mm	
	107	

## Tool-Check PLUS

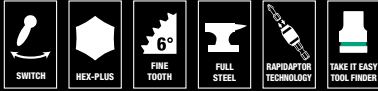

28 μύτες, 1 καταβίδι συγκράτησης μύτης 813 κατάλληλο για την προσαρτήση μύτης με εξάγωνο οδηγό 1/4" σύμφωνα με το DIN ISO 1173-C 6.3 και σειρά σύνδεσης Wera 1, 1 συγκρατητής μύτης Rapidartor, 1 προσαρμογέα 870/1 (1/4" εξάγωνο έως 1/2" καρτέ), 7 καρδύακια (1/4"). 1 Wera καστανία μύτης Zyklor Mini 1, σφυρήλατο ατσάλινο σχέδιο κατάλληλο για τη σύνδεση μτυτών με εξάγωνο οδηγό 1/4" σύμφωνα με DIN ISO 1173-C 6.3 και E 6.3 και σειρές σύνδεσης Wera 1 και 4" .είναι επίσης δυνατή η χρήση με καρδύακια 1/4" με την εφαρμογή του προσαρμογέα Wera 870/1

05056490001		
⊙	8001 A	1x 1/4"x87,0
⊙	813	1x 1/4"x78
⊙	889/4/1 K	1x 1/4"x50
⊙	870/1	1x 1/4"x25 <sup>1)</sup>
⊙	8790 HMA	1x 5,5x23,0; 1x 6,0x23,0; 1x 7,0x23,0; 1x 8,0x23,0; 1x 10,0x23,0; 1x 12,0x23,0; 1x 13,0x23,0
+	851/1 TZ PH	2x PH 1x25; 3x PH 2x25; 1x PH 3x25
+	855/1 TH PZ	1x PZ 1x25; 3x PZ 2x25; 1x PZ 3x25
+	867/1 TZ TORX®	1x TX 10x25; 1x TX 15x25; 1x TX 20x25; 1x TX 25x25; 1x TX 30x25; 1x TX 40x25
+	867/1 Z TORX® BO	1x TX 10x25; 1x TX 15x25; 1x TX 20x25; 1x TX 25x25; 1x TX 30x25
⊙	840/1 Z Hex-Plus	1x 3,0x25; 1x 4,0x25; 1x 5,0x25; 1x 6,0x25; 1x 8,0x25
⊙	800/1 TZ	1x 1,0x5,5x25

<sup>1)</sup> Με μπάλα τριβής. Για καταβίδια καρδύακια χεριού

Είναι ένα τόσο μικρό εργαλείο αρκετά ανθεκτικό;



Η Zyklor Mini 1 μπορεί να αντέξει τουλάχιστον 65 Nm. Αυτό είναι πολύ περισσότερη ισχύς από ό, τι μπορεί κανονικά να μεταφερθεί σε ένα τόσο μικρό εργαλείο.

## 781/5 Σετ 1



Εξαρτήματα σύνδεσης, σετ 5 τεμαχίων

Για χειροκίνητα και μηχανοκίνητα εργαλεία (χωρίς κρούση), με αυλάκωση με μπίλια, ραβδώσεις στο πίσω άκρο για δυνατότητα διαχείρισης κατά τη χειροκίνητη χρήση. χρώμιο-βανάδιο, βουρτσισμένο επιχρωμιωμένο φινιρίσμα

781 A: 1/4" υποδοχή τετράγωνης κεφαλής, για ένθετα κλειδιού τετράγωνης κεφαλής 3/8" και 1/2" με κλειδαριά με μπάλα. 781 B: 3/8" υποδοχή τετράγωνης κεφαλής, για 1/4" και 1/2" ένθετα κλειδιού τετράγωνης κεφαλής με κλειδαριά με μπάλα. 781 C: 1/2" υποδοχή τετράγωνης κεφαλής, για ένθετα κλειδιού τετράγωνης κεφαλής 3/8" με κλειδαριά με μπάλα.

05042680001		
⊙	781 A	1x 781 A/B, 3/8"x25.2x1/4"; 1x 781 A/C, 1/2"x36.0x1/4"
⊙	781 B	1x 781 B/A, 1/4"x27.0x3/8"; 1x 781 B/C, 1/2"x36.0x3/8"
⊙	781 C	1x 781 C/B, 3/8"x35.5x1/2"
	Belt 781 0/5	1x 45.0x210.0



Ασφαλές κράτημα και εύκολη αφαίρεση



Ο νέος ομαλός μηχανισμός στροφής εγγυάται ασφαλή και χωρίς κουδούνισμα αποθήκευση, αλλά επιτρέπει την εύκολη αφαίρεση του εργαλείου.



Καρδύακια με λειτουργία συγκράτησης για εξάγωνο μπουλόνια, βίδες παξιμάδια



Η σύσφιξη της βίδας επιτυγχάνεται με ένα δίδυμο σύστημα συγκράτησης σφαιρών φορτωμένο με ελατήριο. Η σωλήνωση προστατεύεται αποτελεσματικά από τη μηχανική φθορά από ένα δαχτυλίδι γάλυβα. Η λειτουργία συγκράτησης είναι ιδιαίτερα χρήσιμη σε περιορισμένους, δυσπρόσιτους χώρους, όπου δεν υπάρχει χώρος για ένα δεύτερο χέρι για να ασφαλίσει τη βίδα

## Belt A 1 Ζυκλωρ Σετ καρυδάκιαμε λειτουργία συγκράτησης, 1/4" οδηγός

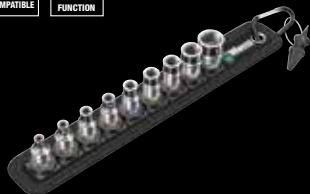

Σετ 10 τεμαχίων. Ισχυρή υφασμάτινη ζώνη υποδοχής, συμπεριλαμβανομένου του γάντζου συγκράτησης για να επιτρέψει την ασφαλή στερέωση σε βέλκρο ζώνης ή τσέπης. Μη υφασμένες ταινίες αντίστροφης πλευράς βέλκρο για απλή προσάρτηση π.χ. σε τοίχο, ράφι, καροτσάκι εργαλείων και στο σύστημα μεταφοράς εργαλείων Wera 2go. Γρήγορος και εύκολος μηχανισμός συστολής για ξεκλείδωμα για ασφαλή αποθήκευση και απλή αφαίρεση στα καρυδάκια.

9 καρυδάκιας Ζυκλωρ με οδηγό 1/4" με λειτουργία συγκράτησης βιδών. Ανιχνευτής εργαλείων "Take it easy": Χρωματική κωδικοποίηση για εύκολη επιλογή του επιθυμητού καρυδακιού. 1 εργαλείο για την απλή αφαίρεση των παξιμαδιών από τα καρυδάκια με λειτουργία συγκράτησης.

05003880001	
●	<b>8790 HMA HF</b> 1x 4,0x23,0; 1x 4,5x23,0; 1x 5,0x23,0; 1x 5,5x23,0; 1x 6,0x23,0; 1x 7,0x23,0; 1x 8,0x23,0; 1x 10,0x23,0; 1x 13,0x23,0
	<b>ME1</b> 1x 14,0x43,0
	<b>Belt A 0/9</b> 1x 39,0x238,0
	<b>K30</b> 1x 30,0x200,0

## Belt B 3 TORX® HF Ζυκλωρ σετ μύτες καρυδάκια με λειτουργία συγκράτησης, 3/8" οδηγός

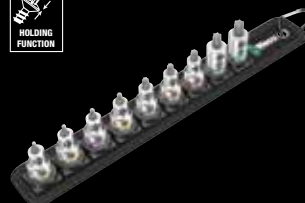

Σετ 9 τεμαχίων. Ισχυρή υφασμάτινη ζώνη υποδοχής, συμπεριλαμβανομένου του γάντζου συγκράτησης για να επιτρέψει την ασφαλή στερέωση βέλκρο ζώνης ή τσέπης. Μη υφασμένες ταινίες αντίστροφης πλευράς βέλκρο για απλή προσάρτηση π.χ. σε τοίχο, ράφι, καροτσάκι εργαλείων και στο σύστημα μεταφοράς εργαλείων Wera 2go. Γρήγορος και εύκολος μηχανισμός συστολής για ξεκλείδωμα για ασφαλή αποθήκευση και απλή αφαίρεση των υποδοχών εργαλείων.

9 μύτες καρυδάκια Ζυκλωρ για βίδες TORX®, με οδηγό 3/8", με λειτουργία συγκράτησης. Ανιχνευτής εργαλείων "take it easy": Χρωματική κωδικοποίηση για εύκολη επιλογή της επιθυμητής μύτες καρυδακι.

05003972001	
●	<b>8767 B HF</b> 1x TX 10x35,0; 1x TX 15x35,0; 1x TX 20x35,0; 1x TX 25x35,0; 1x TX 27x35,0; 1x TX 30x35,0; 1x TX 40x35,0; 1x TX 45x38,5; 1x TX 50x38,5
	<b>Belt B 0/9</b> 1x 45,0x310,0
	<b>K30</b> 1x 30,0x200,0

## Belt A Deep 1 σετ καρυδάκια, 1/4" οδηγός

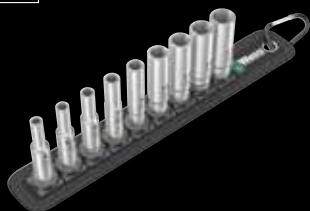

Σετ 9 τεμαχίων. Ισχυρή υφασμάτινη ζώνη για καρυδάκια, συμπεριλαμβανομένου του γάντζου συγκράτησης για να επιτρέψει την ασφαλή στερέωση σε βέλκρο ζώνης ή τσέπης. Μη υφασμένες ταινίες αντίστροφης πλευράς βέλκρο για απλή προσάρτηση π.χ. σε τοίχο, ράφι, καροτσάκι εργαλείων και στο σύστημα μεταφοράς εργαλείων Wera 2go. Ομαλή στροφή Γρήγορη και εύκολη συστολή για να ξεκλειδώσετε το μηχανισμό για την ασφαλή αποθήκευση και την απλή αφαίρεση στα καρυδάκια.

9 καρυδάκια με οδηγό 1/4". Μακρύς σχεδιασμός για χαμηλού προφίλ βίδωμα και για προσεγγιστικές ράβδους με σπείρωμα, με εξάγωνο προφίλ. Ανιχνευτής εργαλείων "Take it easy": Χρωματική κωδικοποίηση για εύκολη επιλογή της επιθυμητής υποδοχής.

05004525001	
●	<b>8790 HMA Deep</b> 1x 5,0x50,0; 1x 5,5x50,0; 1x 6,0x50,0; 1x 7,0x50,0; 1x 8,0x50,0; 1x 10,0x50,0; 1x 11,0x50,0; 1x 12,0x50,0; 1x 13,0x50,0
	<b>Belt A 0/9</b> 1x 39,0x238,0
	<b>K30</b> 1x 30,0x200,0

## Belt C Impaktor 1 σετ καρυδάκια, 1/2" οδηγός



Σετ 9 τεμαχίων. Ισχυρή υφασμάτινη ζώνη υποδοχής, συμπεριλαμβανομένου του γάντζου συγκράτησης για να επιτρέψει την ασφαλή στερέωση σε βρόχο ζώνης ή τσέπης. Μη υφασμένες ταινίες αντίστροφης πλευράς βέλκρο για απλή προσάρτηση π.χ. σε τοίχο, ράφι, καροτσάκι εργαλείων και στο σύστημα μεταφοράς εργαλείων Wera 2go. Γρήγορος και εύκολος μηχανισμός περιστροφής για ξεκλείδωμα για ασφαλή αποθήκευση και απλή αφαίρεση των εργαλείων.

05004580001	
●	<b>8790 C Impaktor</b> 1x 13,0x38,0; 1x 14,0x38,0; 1x 15,0x38,0; 1x 16,0x38,0; 1x 17,0x38,0; 1x 18,0x38,0; 1x 19,0x38,0; 1x 20,0x38,0; 1x 21,0x38,0
	<b>Belt C Impaktor 0/9</b> 1x 71,0x210,0
	<b>K30</b> 1x 30,0x200,0

## 8790 HMC HF 1 Ζυκλωρ σετ καρυδάκιαμε 1/2" οδηγός, με λειτουργία συγκράτησης



Σετ 10 τεμαχίων. σε ένα επιφανειακό, συμπαγές και εξαιρετικά ανθεκτικό υφασμάτινο κουτί. χαμηλός όγκος και βάρος για απλοποιημένη μεταφορά

10 καρυδάκια Ζυκλωρ με οδηγό 1/2" με λειτουργία συγκράτησης. Take it easy εργαλείο εύρεσης: Χρωματική κωδικοποίηση και μεγάλη σφραγίδα για να εντοπίζεται εύκολα το επιθυμητό καρυδάκι.

05004203001	
●	<b>8790 HMC HF</b> 1x 10,0x37,0; 1x 11,0x37,0; 1x 12,0x37,0; 1x 13,0x37,0; 1x 14,0x37,0; 1x 15,0x37,0; 1x 16,0x37,0; 1x 17,0x37,0; 1x 18,0x37,0; 1x 19,0x37,0
	<b>K120</b> 1x 50,0x120,0

## 8740 C HF 2 Ζυκλωρ σετ μύτες καρυδάκια με 1/2" οδηγός, με λειτουργία συγκράτησης

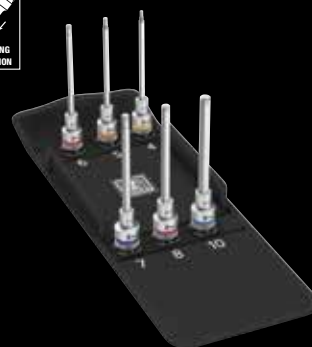

Σετ 9 τεμαχίων. σε ένα επιφανειακό, συμπαγές και εξαιρετικά ανθεκτικό υφασμάτινο κουτί. χαμηλός όγκος και βάρος για απλοποιημένη μεταφορά

9 μύτες καρυδάκια Ζυκλωρ, μήκους 140 mm, για εξάγωνης υποδοχής βίδες, με οδηγό 1/2", με λειτουργία συγκράτησης

05004210001	
○	<b>8740 C HF</b> 1x 4,0x140,0; 1x 5,0x140,0; 1x 6,0x140,0; 1x 7,0x140,0; 1x 8,0x140,0; 1x 10,0x140,0
	<b>K120</b> 1x 50,0x120,0

## Belt B VDE 1 Ζυκλωρ σετ μύτες καρυδάκια TORX® / εξάγωνα καρυδάκια με λειτουργία συγκράτησης, 3/8" οδηγός



10-τεμάχια; ισχυρή υφασμάτινη ζώνη υποδοχής, συμπεριλαμβανομένου του γάντζου συγκράτησης για να επιτρέψει την ασφαλή στερέωση σε βέλκρο ζώνης ή τσέπης. Μη υφασμένες ταινίες αντίστροφης πλευράς βέλκρο για απλή προσάρτηση π.χ. σε τοίχο, ράφι, καρτσάκι εργαλείων και στο σύστημα μεταφοράς εργαλείων Wera 2go. Γρήγορος και εύκολος μηχανισμός συστροφής για ξεκλείδωμα για ασφαλή αποθήκευση και απλή αφαίρεση των υποδοχών εργαλείων.

10 μύτες καρυδάκια Ζυκλωρ, με οδηγό 3/8" μονωμένα ατομικά δοκιμασμένα σύμφωνα με το IEC 60900. Αυξημένη ασφάλεια λόγω μόνωσης 2 συστατικών με κίτρινο πυρήνα μόνωσης, ο οποίος γίνεται ορατός σε περίπτωση βλάβης στο εξωτερικό κόκκινο στρώμα μόνωσης VDE. Με λειτουργία συγκράτησης για TORX® βίδες κατασκευασμένες σύμφωνα με τις προδιαγραφές Acument Intellectual Properties και τις βίδες εξάγωνης υποδοχής. Βραχείες μύτες καρυδάκια με τα οφέλη της τεχνολογίας Wera bit.

05004930001	
♻️	<b>8767 B VDE HF</b> 1x TX 20x55,0; 1x TX 25x55,0; 1x TX 27x55,0; 1x TX 30x55,0; 1x TX 40x55,0; 1x TX 45x59,0
○	<b>8740 B VDE HF</b> 1x 4,0x55,0; 1x 5,0x55,0; 1x 6,0x55,0; 1x 8,0x59,0
	<b>Belt B VDE 0/10</b> 1x 71,0x209,0
	<b>K30</b> 1x 30,0x200,0

## Belt C Deep 1 Σετ καρυδάκια, 1/2" οδηγός

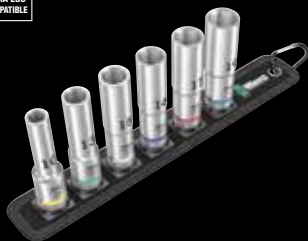

Σετ 6 τεμαχίων. ισχυρή υφασμάτινη ζώνη υποδοχής, συμπεριλαμβανομένου του γάντζου συγκράτησης για να επιτρέψει την ασφαλή στερέωση σε βέλκρο ζώνης ή τσέπης. Μη υφασμένες ταινίες αντίστροφης πλευράς βέλκρο για απλή προσάρτηση π.χ. σε τοίχο, ράφι, καρτσάκι εργαλείων και στο σύστημα μεταφοράς εργαλείων Wera 2go. Ομαλή στροφή Γρήγορη και εύκολη συστροφή για να ξεκλείδωσετε το μηχανισμό για την ασφαλή αποθήκευση και την απλή αφαίρεση στα καρυδάκια.

6 καρυδάκια με οδηγό 1/2". Μακρύς σχεδιασμός για βίδωμα χαμηλού προφίλ και προεξέχουσες ράβδους με σπείρωμα, με εξάγωνο προφίλ. Ανιχνευτής εργαλείων "Take it easy": Χρωματική κωδικοποίηση για εύκολη επιλογή του επιθυμητού εργαλείου.

05004565001	
●	<b>8790 HMC Deep</b> 1x 10,0x83,0; 1x 13,0x83,0; 1x 15,0x83,0; 1x 16,0x83,0; 1x 17,0x83,0; 1x 19,0x83,0
	<b>Belt C 0/6</b> 1x 45,0x275,0
	<b>K30</b> 1x 30,0x200,0



## Πρακτικές μη υφασμένες ταινίες



Η υφασμάτινη ζώνη μπορεί να κολλάει από την πίσω πλευρά με τις λωρίδες και το βέλκρο π.χ σε τοίχο, ράφι, εργαλειοφόρο καθώς και στο Wera 2go σύστημα μεταφοράς εργαλείων.

## Αυξημένη ασφάλεια



Τα καρυδάκια Zyklor και οι προεκτάσεις για ηλεκτρολόγους προσφέρουν αυξημένη ασφάλεια χάρη στην μόνωση 2 συστατικών, με κίτρινο μονωτικό πυρήνα κάτω από το εξωτερικό στρώμα κόκκινης μόνωσης.

## Συντήρηση Kraftform Kompakt W 1



Το τέλειο σέτ για εργασία διαφορετικής συντήρησης εσωτερική ή εξωτερική-εφαρμογές: ηλεκτρονική, μηχανολογική, τεχνολογία κτιρίων φωτοβολταϊκά κτλ. κτλ. κτλ.

## Σύστημα λαβής/εναλλασόμενης λάμας- Kraftform Kompakt VDE



Η λαβή/εναλλάξιμο σύστημα λάμας επιτρέπει την ταχεία ανταλλαγή των λαμών που απαιτούνται για ένα ευρύ φάσμα εφαρμογών.

## Zyklor "6 σε 1"



1. Λεπτή οδόντωση 2. Ευέλικτη κεφαλή καστανίας 3. Γωνία καστανίας 4. Καστανία γρήγορης αποδέσμευσης 5. Δυναμική καστανία 6. Κατσαβίδι

## Kraftform Kompakt W 1 Συντήρηση



Σετ 35 τεμαχίων. με προστατευτικό επιφάνειας, συμπαγές υφασμάτινο κουτί, πολύ ανθεκτικό. χαμηλός όγκος και βάρος για απλοποιημένη μεταφορά

Συμπαγές σετ εργαλείων με τα πιο σημαντικά εργαλεία βιδώματος για εργασίες συντήρησης τόσο σε εσωτερικούς όσο και σε εξωτερικούς χώρους. Λαβή χειρός VDE με 12 λεπίδες VDE. 1 κλειδί γερμανικό Joker με λειτουργία συγκράτησης, στάση ορίου στοπ, μικρή γωνία επιστροφής και οδόντωση εξαιρετικά υψηλής πρόσφυσης. συμπ. η απίστευτα γρήγορη καστανία 1/4" Zyklor Speed με αξεσουάρ, 8 καρυδάκια χειρός και για ηλεκτρικά εργαλεία στις διαστάσεις 5.5-13, 1 συγκρατητής μύτης, 7 μύτες 25 mm, 1 βιδωτή λαβή για σταθερή συγκράτηση βιδών, 1 μονοπολικός ελεγκτής φάσης 247, κουτί υφασμάτινο πολύ στιβαρό και ανθεκτικό. μπορεί να τοποθετηθεί σε όρθια θέση στο ράφι του εργαστηρίου για τακτοποιημένη αποθήκευση. πρόσθετη προστασία επιφάνειας χάρη στο υφαντικό εξωτερικό υλικό. χαμηλό βάρος και όγκος για απλοποιημένη μεταφορά.

05135926001		
●	817 VDE	1x 9x102
⊖	KK 60 i	1x 0,4x2,5x154
⊖	KK 60 iS	1x 0,6x3,5x154; 1x 0,8x4,0x154; 1x 1,0x5,5x154
+	KK 62 iS	1x PH 1x154; 1x PH 2x154
+	KK 65 iS PZ	1x PZ 1x154; 1x PZ 2x154
⊗	KK 67 i TORX®	1x TX 10x154
⊗	KK 67 iS	1x TX 15x154; 1x TX 20x154; TORX®
	1440	1x 4,5-6,0x41,0
⊖	247	1x 0,5x3,0x70
	6002 Joker Double	1x 10x13x167
○	8000 A	1x 1/4"x152,0
⊗	8784 A1	1x 1/4"x1/4"x37,0
⊗	8794 SA	1x 1/4"x75,0
⊗	8790 HMA	1x 5,5x23,0; 1x 6,0x23,0; 1x 7,0x23,0; 1x 8,0x23,0; 1x 10,0x23,0; 1x 11,0x23,0; 1x 12,0x23,0; 1x 13,0x23,0
⊗	893/4/1 K	1x 1/4"x50
+	855/1 Z PZ	1x PZ 1x25; 1x PZ 2x25
○	840/1 Z Hex-Plus	1x 3,0x25; 1x 4,0x25; 1x 5,0x25; 1x 6,0x25
⊗	867/1 TORX®	1x TX 25x25
	K240	1x 50,0x240,0

\* Το προϊόν δεν είναι διαθέσιμο στις ΗΠΑ και τον Καναδά.

## Kraftform Kompakt F 1 εργαλείο βιδώματος για την εγκατάσταση παραθύρων



Σετ 36 τεμαχίων. σε ένα συμπαγές και εξαιρετικά στιβαρό υφασμάτινο κουτί. Χαμηλός όγκος και βάρος για απλοποιημένη μεταφορά.

Συμπαγές εργαλείο που έχει οριστεί για επαγγελματική εγκατάσταση παραθύρων. 1x 393 S πολύ λεπτό κατασβίδι -συγκρατητής μύτης με εύκαμπτο άξονα, με έναν συμπαγή ανοξείδωτο συγκρατητή και έναν ισχυρό μόνιμο μαγνήτη, ασφαλές χαρακτηριστικό γνώρισμα εκμετάλλευσης μυτών λόγω του μηχανισμού κλειδώματος, για την εφαρμογή στους δυσπρόσιτες χώρους εγκαταστάσεων, 1x 813 συγκρατητής μυτών, 14 μύτες, 1x 1/4" Ζυκλιό Mini 8001 A κασάνια μύτης, προσαρμογέας 1x 870/1 (1/4"-εξάγωνο έως 1/4"-τετράγωνο κεφάλι) 1 Ζυκλιό 8794 SA προέκταση, 1/4", κοντή, για κλειδί υποδοχής καρυδάκι, 4 ένθετα κλειδιά καρυδάκια Ζυκλιό, 2 εξάγωνα κλειδιά L για βίδες εξάγωνης υποδοχής, 3 εξάγωνα κλειδιά L με λειτουργία συγκράτησης για βίδες εξάγωνης υποδοχής, 6 κλειδιά L με λειτουργία συγκράτησης για βίδες TORX®, 1x 6004 S αυτορυθμιζόμενο κλειδί για εξάγωνα βίδες και μπουλόνια με μέγεθος κλειδιού 10-13 (μετρικό) ή 7/16"-1/2" (ίντσες).

05134013001		
●	393 S	1x 1/4"x173,5
●	813	1x 1/4"x78
○	8001 A	1x 1/4"x87,0
○	870/1	1x 1/4"x25 <sup>1)</sup>
○	8794 SA	1x 1/4"x75,0
●	8790 HMA	1x 7,0x23,0; 1x 8,0x23,0; 1x 10,0x23,0; 1x 13,0x23,0
+	851/4 TZ PH	1x PH 1x50; 1x PH 2x50; 1x PH 3x50
+	867/4 Z TORX®	1x TX 8x50; 1x TX 10x50; 1x TX 15x50; 1x TX 20x50; 1x TX 25x50; 1x TX 30x50
○	840/4 Z Hex-Plus	1x 2,0x50; 1x 2,5x50; 1x 3,0x50; 1x 4,0x50; 1x 5,0x50; 1x 6,0x89
○	950 SPKL Multicolour	1x 2,0x101; 1x 2,5x112
○	950 SPKL HF Multicolour	1x 3,0x123; 1x 4,0x137; 1x 5,0x154
+	967 SXL TORX® HF Multicolour	1x TX 8x90; 1x TX 10x112; 1x TX 15x123; 1x TX 20x137; 1x TX 25x154; 1x TX 30x195
○	6004 Joker S	1x 10-13x7/16"-1/2"x154

<sup>1)</sup>Με μπάλα τριβής. Για κατασβίδια καρυδάκια χειρός



## Σέτ εργαλείων για το επαγγελματίες κατασκευαστές παραθύρων

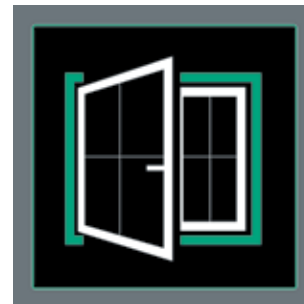

Η σειρά σετ εργαλείων Compact Wera τίθεται με τα 35 σημαντικότερα εργαλεία για την κατασκευή παραθύρων. Κλειδί υποδοχής και ποικιλία μυτών σε premium ποιότητα Wera, προσαρμοσμένη σε καθολικές εφαρμογές κατασκευής παραθύρων. Με 2 συγκρατητές μυτών και 1 κασάνια μύτης (η οποία μπορεί επίσης να χρησιμοποιηθεί για ένθετα κλειδί υποδοχής, εάν χρησιμοποιείται με προσαρμογέα).



### Εύκαμπτος άξονας



Για πολύ δύσκολα βιδώματα με το κατασβίδι 393 S. Ο εύκαμπτος άξονας επιτρέπει την πρόσβαση σε βίδες στερέωσης σε δυσμενείς θέσεις. Το ιδανικό εργαλείο για την αντιμετώπιση καταστάσεων που είναι δύσκολο να στεφθούν με επιτυχία.





## Kraftform Kompakt SH 2 PlumbKit



Συμπαγές σετ εργαλείων με τα 15 πιο σημαντικά εργαλεία βιδώματος για υδραυλικές και εφαρμογές για θέρμανση.



### Κοίλος άξονας για παξιμάδι



Ένα κατασαβίδι με κοίλο άξονα χρειάζεται όποτε υπάρχει μια εργασία που αφορά ντίτζες π.χ. η ντίτζα μέσω του παξιμαδιού μπορεί να γλιστρήσει στον κοίλο άξονα του κατασαβιδιού

## Kraftform Kompakt SH 2 Κιτ υδραυλικών



Σετ 15 τεμαχίων, σε ένα κουτί υφασμάτινο με προστατευτικό επιφάνειας, συμπαγές και εξαιρετικά ανθεκτικό, χαμηλός όγκος και βάρος για απλοποιημένη μεταφορά.

1 Kraftform 932 A κατασαβιδοκόπτιδο (με εσοχή σχισμή) με εξαγωγική λάμα περαστή και ενσωματωμένο κάλυμμα πρόσκρουσης, για βίδωμα και ελαφρή σμίλευμα. 2 κατασαβίδια με κλειδιά καρδιάκια 395 HO με κοίλο άξονα για σύσφιξη ή χαλάρωση των παξιμαδιών στις προεξέχουσες σπειροειδείς ράβδους καθώς και σταθερές βίδες. 1 Kraftform Kompakt VDE λαβή, 4 Kraftform Kompakt VDE εναλλάξιμες λάμες με μειωμένη διάμετρο λάμας και ενσωματωμένη προστατευτική μόνωση, έτσι ώστε οι βίδες χαμηλής κλίσης να είναι προσβάσιμες, μεμονωμένες δοκιμές σύμφωνα με το IEC 60900. 1 μονοπολικός ελεγκτής φάσης 247, 2 Joker Switch γερμανοπολύγωνα καστανίας με λειτουργία συγκράτησης για παξιμάδια και μπουλόνια, προστατεύοντας από ολίσθηση, διπλή εξαγωγή γεωμετρία και εξαιρετικά σκληρές άκρες στη μεταλλική πλάκα για προστασία από ολίσθηση σε υψηλές ροπές, με μικρή γωνία επιστροφής 30°, διακόπτης μοχλού για άνετη αλλαγή κατεύθυνσης, άκρο δακτύλιου υπό γωνία 15° από τη λαβή. 4 κλειδιά L με προφίλ Hex-Plus (αποτρέπει τη στρωγυλοποίηση των εξαγωγών βιδών υποδοχής), με λειτουργία συγκράτησης για εξαγώνες βίδες καρδιάκια, εξαγωγικό σφαιρικό άκρο στο μακρύ βραχίονα, επιφάνεια BlackLaser, πλαστικό μπράτσο, όλα τα κλειδιά- L αναγνωρίζονται εύκολα από την χρωματική τους κωδικοποίηση και τη σήμανση μεγέθους.

05136026001		
●	395 HO	1x 10,0x90; 1x 13,0x90
●	932 A	1x 1,2x7,0x125
	6001 Joker Switch	1x 10x159; 1x 13x179
○	950 SPKL HF Multicolour	1x 3,0x123; 1x 4,0x137; 1x 5,0x154; 1x 6,0x172
●	817 VDE	1x 9x102
⊕	KK 62 iS	1x PH 1x154; 1x PH 2x154
⊖	KK 60 iS	1x 0,6x3,5x154; 1x 1,0x5,5x154
●	247	1x 0,5x3,0x70
●	K240	1x 50,0x240,0

7 Το προϊόν δεν είναι διαθέσιμο στις ΗΠΑ και τον Καναδά.

## Kraftform Kompakt H 1 Ξυλουργία



Σετ 41 τεμαχίων, στο προστατευόμενης επιφάνειας, συμπαγές υφασμάτινο κιβώτιο, ιδιαίτερα ισχυρό με χαμηλό όγκος και βάρος για απλοποιημένη μεταφορά.

Συμπαγές εργαλείο που περιλαμβάνει τα 41 πιο σημαντικά εργαλεία βιδώματος για εργασίες σε ξύλο: συμπεριλαμβανομένης της στιβαρής καστανίας μύτης Zyklor Mini με προσαρμογέα προέκτασης για καρυδάκια. 8 χειρός και για ηλεκτρικά εργαλεία καρυδάκια στις διαστάσεις 5.5-13. 1 συγκρατητής χειρός με λειτουργία καστανίας 816 RA, λεπτή οδόντωση για τη μικρή γωνία επιστροφής, δαχτυλίδι διακοπών (δεξιά, σταθερά, αριστερά), μέγιστη ροπή 50 Nm και μύτη με την τεχνολογία Rapidartor. 1 γενικός συγκρατητής μυτών 6 μύτες μήκους 25mm. 16 μύτες μήκους 89 mm. 5 μύτες τρυπάνια συστρόφης για το ξύλο με διάμετρο 3-8mm 1 λαβή βιδών για την σταθερή κράτηση των βιδών 1 μονοπολικός ελεγκτής φάσης 247, υφασμάτινο κουτί που είναι πολύ στιβαρό και ανθεκτικό. μπορεί να τοποθετηθεί όρθιο στο ράφι του συνεργείου για τακτοποιημένη αποθήκευση. πρόσθετη προστασία της επιφάνειας χάρη στο εξωτερικό υλικό από υφαντικές ύλες, χαμηλό βάρος και όγκο για απλοποιημένη μεταφορά.

05135939001		
●	816 RA	1x 1/4"x142,0
○	8001 A	1x 1/4"x87,0
○	870/1	1x 1/4"x25 <sup>1)</sup>
●	8794 SA	1x 1/4"x75,0
●	8790 HMA	1x 5,5x23,0; 1x 6,0x23,0; 1x 7,0x23,0; 1x 8,0x23,0; 1x 10,0x23,0; 1x 12,0x23,0; 1x 13,0x23,0
●	893/4/1 K	1x 1/4"x50
+	851/4 Z PH	1x PH 1x89; 1x PH 2x89; 1x PH 3x89
+	855/4 Z PZ	1x PZ 1x89; 1x PZ 2x89; 1x PZ 3x89
+	855/1 Z PZ	1x PZ 1x25; 1x PZ 2x25; 1x PZ 3x25
+	867/4 Z TORX® BO	1x TX 10x89; 1x TX 15x89; 1x TX 20x89; 1x TX 25x89; 1x TX 30x89
+	867/1 TORX®	1x TX 20x25; 1x TX 25x25
○	840/4 Z Hex-Plus	1x 3,0x89; 1x 4,0x89; 1x 5,0x89; 1x 6,0x89
○	800/4 Z	1x 1,0x5,5x89
○	800/1 Z	1x 1,0x5,5x25
⊗	849 HSS	1x 3,0x70,0; 1x 4,0x74,0; 1x 5,0x85,0; 1x 6,0x95,0; 1x 8,0x110,0
○	247	1x 0,5x3,0x70
○	1441	1x 4,5-6,0x41,0

## Kraftform Kompakt M 1 Μέταλλο



Σετ 39 τεμαχίων, σε προστατευτικό επιφάνειας συμπαγές υφασμάτινο κιβώτιο, ιδιαίτερα ισχυρό χαμηλός όγκος και βάρος για απλοποιημένη μεταφορά.

Συμπαγές σετ εργαλείων με τα 39 πιο σημαντικά εργαλεία βιδώματος για εργασίες που περιλαμβάνουν μέταλλο, συμπεριλαμβανομένης της απίστευτα γρήγορης καστανίας Zyklor Speed 1/4" με αξεσουάρ. 7 καρυδάκια στις διαστάσεις 5.5-13. 1 συγκρατητής μύτης χειρός 13 μύτες μήκους 89 mm. 6 μύτες συνδυασμού, 6 περιστρεφόμενα μύτες τρυπάνια για μέταλλο με διάμετρο 3-10 mm. 1 βιδωτή λαβή για σταθερή συγκράτηση των βιδών. 1 μονοπολικός ελεγκτής φάσης 247; υφασμάτινο κουτί που είναι πολύ στιβαρό και ανθεκτικό. μπορεί να τοποθετηθεί όρθιο στο ράφι συνεργείου για τακτοποιημένη αποθήκευση. επιπλέον επιφανειακή προστασία χάρη στο υφαντικό εξωτερικό υλικό. χαμηλό βάρος και όγκος για απλοποιημένη μεταφορά.

05135928001		
○	8000 A	1x 1/4"x152,0
○	8794 LA	1x 1/4"x150,0
○	8794 A	1x 1/4"x56,0
●	8784 A1	1x 1/4"x1/4"x37,0
●	816 R	1x 1/4"x119
●	8790 HMA	1x 5,5x23,0; 1x 6,0x23,0; 1x 7,0x23,0; 1x 8,0x23,0; 1x 10,0x23,0; 1x 12,0x23,0; 1x 13,0x23,0
+	851/4 Z PH	1x PH 1x89; 1x PH 2x89; 1x PH 3x89
○	840/4 Z Hex-Plus	1x 3,0x89; 1x 4,0x89; 1x 5,0x89; 1x 6,0x89
+	867/4 Z TORX®	1x TX 10x89; 1x TX 15x89; 1x TX 20x89; 1x TX 25x89; 1x TX 30x89
○	800/4 Z	1x 1,0x5,5x89
⊗	847 HSS	1x 2,5x36,0; 1x 3,3x39,0; 1x 4,2x41,0; 1x 5,0x44,0; 1x 6,8x51,0; 1x 8,5x59,0
⊗	848 HSS	1x 3,0x38,0; 1x 4,0x44,0; 1x 5,0x50,0; 1x 6,0x50,0; 1x 8,0x51,0; 1x 10,0x54,0
○	1441	1x 4,5-6,0x41,0
○	247	1x 0,5x3,0x70

<sup>1)</sup> Το προϊόν δεν είναι διαθέσιμο στις ΗΠΑ και τον Καναδά.

## Σετ ποδηλάτων Torque 1, 2.5-25 Nm



Σετ 16 τεμαχίων, σε ένα προστατευτικό επιφανείας, συμπαγές και εξαιρετικά ανθεκτικό υφασμάτινο κουτί. χαμηλός όγκος και βάρος για απλοποιημένη μεταφορά.

1 κλειδί ροπής κλικ A 5 με οδηγό 1/4", που καλύπτει μια σειρά 2,5 Nm-25 Nm, ακρίβεια ± 4% της καθορισμένης τιμής, σύμφωνα με το DIN EN ISO 6789-1: 2017-07, για δεξιόστροφο έλεγχο ροπής, αναστρέψιμη κασάνια, 45 δόντια, εύκολη ρύθμιση και εξοικονόμηση της επιθυμητής τιμής ροπής, με ηχητικό και οπτικό κλείδωμα όταν επιτυγχάνονται οι τιμές κλίμακας (λεπτή κλίμακα μόνο σε μετρητές Newton), ακουστικός και οπτικός μηχανισμός απελευθέρωσης όταν επιτυγχάνεται η καθορισμένη τιμή ροπής, εργονομική λαβή 2 στοιχείων 4 καρδιάκια Zyklor, με οδηγό 1/4", 4 μύτες καρδιάκια Zyklor για βίδες TORX®, με οδηγό 1/4", 7 μύτες καρδιάκια για βίδες εξαγωγής υποδοχής με οδηγό 1/4" με λειτουργία συγκράτησης. "Take it easy" εργαλείο εύρεσης. Χρωματική κωδικοποίηση για να είναι εύκολη η επιλογή της επιθυμητής μύτες καρδιάκια.

05004180001	
	<b>Click-Torque A 5</b> 1x 1/4", 2,5-25 Nm
●	<b>8790 HMA</b> 1x 10,0x23,0; 1x 13,0x23,0; 1x 14,0x23,0; 1x 15,0x23,0
⊗	<b>8767 A</b> 1x TX 10x28,0; 1x TX 20x28,0; 1x TX 25x28,0; 1x TX 30x28,0
○	<b>8740 A HF</b> 1x 3,0x28,0; 1x 4,0x28,0; 1x 5,0x28,0; 1x 5,0x100,0; 1x 6,0x28,0; 1x 6,0x100,0; 1x 8,0x28,0
	<b>K240</b> 1x 50,0x240,0

## Σετ Ποδηλάτου 1



Σετ 14 τεμαχίων, σε θήκη. 1 Wera κασάνια μύτες Zyklor Mini 1, σφυρήλατος σχεδιασμός από γάλυβα, κατάλληλο για εξαγώνες μύτες 1/4" σύμφωνα με το DIN ISO 1173-C 6.3 και το E 6.3 και τη σειρά Wera 1 και 4, μπορεί επίσης να χρησιμοποιηθεί με καρδιάκια 1/4" χρησιμοποιώντας τον προσαρμογέα για καρδιάκια Wera 870/1. 1 γενικός συγκρατητής μύτες (100 mm.), ανοξείδωτος, δαχτυλίδι συγκράτησης και ισχυρός μόνιμος μαγνήτης 10 μύτες ανθεκτικές, για γενική χρήση. 1x 9502 γρύλος ελαστικών με βάση στήριξης, 1x 9503 γρύλος ελαστικών με εκτοξευτή βαλβίδας.

05004170001	
⊖	<b>8001 A</b> 1x 1/4"x87,0
⊗	<b>3899/4/1</b> 1x 1/4"x100
⊕	<b>851/1 Z PH</b> 1x PH 2x25
⊗	<b>867/1 TORX®</b> 1x TX 10x25; 1x TX 25x25
○	<b>840/1 Z Hex-Plus</b> 1x 2,0x25; 1x 2,5x25; 1x 3,0x25; 1x 4,0x25; 1x 5,0x25; 1x 6,0x25; 1x 8,0x25
	<b>9502</b> 1x 105,0
	<b>9503</b> 1x 105,0
	<b>K70</b> 1x 50,0x70,0



## Για το δρόμο και το συνεργείο



Το σετ ποδηλάτου Torque 1 περιέχει εργαλεία για τα πιο δημοφιλή προφίλ βιδών σε ποδήλατα δρόμου, ποδήλατα βουνού και ηλεκτρονικά ποδήλατα. Με το συμπεριλαμβανόμενο κλειδί ροπής Click-Torque A (2,5-25 Nm), ακόμη και οι ευαίσθητες στη ροπή βιδωτές συνδέσεις μπορούν να χαλαρώσουν και να σφίξουν αξιόπιστα. Καθαρή και συμπαγής αποθήκευση εργαλείων στο υφασμάτινο κουτί.

## Σετ Ποδηλάτου 2

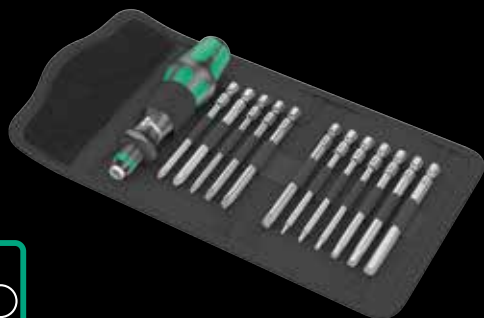

σετ 13 τεμαχίων, σε θήκη. 1 λαβή κατασβιδιού 816 R Kraftform για μύτες με τσوك γρήγορης απελευθέρωσης Rapidaptor, κατάλληλη για εξάγωνες μύτες 1/4" σύμφωνα με το DIN ISO 1173-C 6.3 και το E 6.3 και τη σειρά Wera 1 και 4. 12 μύτες, μήκους 89 mm, ανθεκτικές, για γενική χρήση

05004171001		
●	816 R	1x 1/4"x119
+	851/4 Z PH	1x PH 1x89; 1x PH 2x89
⊕	867/4 Z TORX®	1x TX 10x89; 1x TX 20x89; 1x TX 25x89; 1x TX 30x89
○	840/4 Z Hex-Plus	1x 2,0x89; 1x 2,5x89; 1x 3,0x89; 1x 4,0x89; 1x 5,0x89; 1x 6,0x89
	K70	1x 50,0x70,0

## Σετ Ποδηλάτου 4

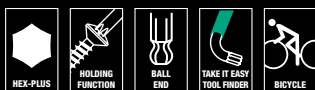

Σετ 9-τεμαχίων σε θήκη

**Εφαρμογή:** Βίδες εξάγωνης υποδοχής και βίδες TORX®  
**Σχεδιασμός:** Επιφάνεια BlackLaser, ανθεκτικό πλαστικό μπράτσο. Οι αντίθετες επιγραφές στα μπράτσα με χρωματική κωδικοποίηση σημαίνουν ότι είναι εύκολο να αναγνωριστούν τα σωστά μεγέθη και αυτό καθιστά απλούστερη την εύρεση του σωστού εργαλείου.

**Άκρον:** 950 SPKL HF: Hex-Plus, εξάγωνο μπάλας-άκρου σε μακρύ βραχίονα, με λειτουργία συγκράτησης για βίδες εξάγωνης υποδοχής. 950 SPKL: Hex-Plus, εξάγωνο μπάλας-άκρου στο μακρύ χέρι, χωρίς λειτουργία συγκράτησης. 967 SXL HF: Με τη λειτουργία συγκράτησης για TORX® βίδες στις προδιαγραφές πνευματικών δικαιωμάτων Acument Intellectual Properties

05004173001		
○	950 SPKL Multicolour	1x 2,0x101; 1x 2,5x112
○	950 SPKL HF Multicolour	1x 3,0x123; 1x 4,0x137; 1x 5,0x154; 1x 6,0x172; 1x 8,0x195
⊕	967 SXL TORX® HF Multicolour	1x TX 10x112; 1x TX 25x154
	K70	1x 50,0x70,0

## Σετ Ποδηλάτου 3



Σετ 41 τεμαχίων

28 μύτες, 1 χειρολαβή 813 κατάλληλη για τη στερέωση μυτών με εξάγωνο οδηγό 1/4" σύμφωνα με το DIN ISO 1173-C 6.3 και τη σειρά σύνδεσης Wera 1, 1 συγκρατητής μύτης Rapidaptor, 1 προσαρμογέα 870/1 (εξάγωνο 1/4" σε καρτέ 1/4"), 7 καρυδάκια (1/4"): 1 Wera κασάνια μύτης Zyklor Mini 1, σφυρήλατη σχέδιο από χάλυβα, κατάλληλο για την προσάρτηση μυτών με εξάγωνο οδηγό 1/4" σύμφωνα με το DIN ISO 1173-C 6.3 και το E 6.3 και τη σειρά σύνδεσης Wera 1 και 4. Η χρήση με καρυδάκια 1/4" είναι επίσης δυνατή με την εφαρμογή του προσαρμογέα Wera 870/1. 1 Bit-Check, άδαιο, για μειωμένη επιλογή, π.χ. για εκδρομές με ποδήλατο. Μια στιβαρή υφασμάτινη θήκη για τακτοποιημένη αποθήκευση. 1x 9502 γρύλος ελαστικών με βάση στήριξης, 1x 9503 γρύλος ελαστικών με εκτοξευτή βαλβίδα.

05004172001		
□	8001 A	1x 1/4"x87,0
●	813	1x 1/4"x78
○	889/4/1 K	1x 1/4"x50
□	870/1	1x 1/4"x25 <sup>1)</sup>
○	8790 HMA	1x 5,5x23,0; 1x 6,0x23,0; 1x 7,0x23,0; 1x 8,0x23,0; 1x 10,0x23,0; 1x 13,0x23,0; 1x 15,0x23,0
+	851/1 TZ PH	1x PH 1x25; 2x PH 2x25; 1x PH 3x25
⊕	867/1 TZ TORX®	1x TX 10x25; 1x TX 15x25; 2x TX 20x25; 2x TX 25x25; 1x TX 27x25; 1x TX 30x25; 1x TX 40x25
⊖	800/1 TZ	1x 0,5x4,0x25; 1x 0,6x4,5x25; 1x 1,0x5,5x25
○	840/1 Z Hex-Plus	1x 2,0x25; 1x 2,5x25; 1x 3,0x25; 1x 4,0x25; 1x 5,0x25; 1x 6,0x25; 1x 8,0x25
○	842/1 Z	1x 2,5x25; 1x 3,0x25; 1x 4,0x25; 1x 5,0x25; 1x 6,0x25
	9502	1x 105,0
	9503	1x 105,0
	K120	1x 50,0x120,0

<sup>1)</sup>Με μπάλα τριβής, Για κατασβιδία καρυδάκια χεριών



### 967/9 TX XL Multicolour HF 1 Σετ κλειδιών-Λμε λειτουργία συγκράτησης, μακρύ



9-τεμαχίων σετ σε ένα κλιπ δύο συστατικών

**Εφαρμογή:** Βίδες υποδοχής TORX®

**Σχεδιασμός:** Διφωσφορικό, ανθεκτικό πλαστικό μπράτσο. Οι αντίθετες επιγραφές στα μπράτσα με χρωματικό κώδικα σημαίνουν ότι είναι εύκολο να αναγνωριστούν τα σωστά μεγέθη και αυτό καθιστά απλούστερη την εύρεση του σωστού εργαλείου.

**Άκρον:** λειτουργία συγκράτησης για βίδες TORX® κατασκευασμένες σύμφωνα με τις προδιαγραφές πνευματικών δικαιωμάτων Acument

### 967/9 TX HF 1 Σετ κλειδιών -L με λειτουργία συγκράτησης, BlackLaser



9-τεμαχίων σετ σε ένα κλιπ δύο συστατικών

**Εφαρμογή:** Βίδες υποδοχής TORX®

**Σχεδιασμός:** Στρογγυλό

**Άκρον:** λειτουργία συγκράτησης για βίδες TORX® κατασκευασμένες σύμφωνα με τις προδιαγραφές πνευματικών δικαιωμάτων Acument, επιφάνεια BlackLaser

05024470001	
	<b>967 SXL TORX® HF Multicolour</b> 1x TX 8x90; 1x TX 9x101; 1x TX 10x112; 1x TX 15x123; 1x TX 20x137; 1x TX 25x154; 1x TX 27x172; 1x TX 30x195; 1x TX 40x224

05024244001	
	<b>967 L TORX® HF</b> 1x TX 8x76; 1x TX 9x79; 1x TX 10x85; 1x TX 15x90; 1x TX 20x96; 1x TX 25x104; 1x TX 27x112; 1x TX 30x122; 1x TX 40x132

## 3950/9 Hex-plus Εγχρωμο Ανοξειδωτο 1 σετ κλειδιά-L, μετρικο, ανοξειδωτο



Σετ 9-τεμ. σε ένα κλιπ δύο συστατικών

**Εφαρμογή:** Βίδες υποδοχής εξάγωνου

**Σχεδίαση:** Ανοξειδωτος χάλυβας, ανθεκτικό πλαστικό στο μπράτσο. Οι αντίθετες επιγραφές στα μπράτσα με χρωματικό κώδικα σημαίνει ότι είναι εύκολο να αναγνωριστούν τα σωστά μεγέθη και αυτό καθιστά απλούστερη την εύρεση του σωστού εργαλείου.

**Άκρη:** Hex-Plus, εξάγωνο μπάλας-στο άκρο στο μακρύ μπράτσο

05022669001		
○	<b>3950 SPKL Multicolour</b>	1x 1,5x90; 1x 2,0x101; 1x 2,5x112; 1x 3,0x123; 1x 4,0x137; 1x 5,0x154; 1x 6,0x172; 1x 8,0x195; 1x 10,0x224

## 950/9 L Hex-Plus HF 1 Σετ κλειδιών-L, μετρικό, επιχρωμιωμένα, με λειτουργία συγκράτησης



9-τεμαχίων σετ σε ένα κλιπ δύο συστατικών

**Εφαρμογή:** Βίδες εξάγωνης υποδοχής

**Σχεδιασμός:** Χρωμιωμένο

**Άκρον:** Hex-Plus, λειτουργία συγκράτησης για τις βίδες εξάγωνης υποδοχής σε μακρύ βραχίονα, μεγέθη: 1,5, 2,0 και 2,5 χωρίς λειτουργία συγκράτησης

05022130001		
○	<b>950 L</b>	1x 1,5x90 <sup>1)</sup> ; 1x 2,0x100; 1x 2,5x112
○	<b>950 L HF</b>	1x 3,0x126; 1x 4,0x140; 1x 5,0x160; 1x 6,0x180; 1x 8,0x200; 1x 10,0x219

<sup>1)</sup>Κανονικό εξάγωνο

## 950/9 Hex-Plus Multicolour 2 Σετ κλειδιών-L, μετρικό, BlackLaser

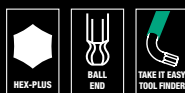

9-τεμαχίων σετ σε ένα κλιπ δύο συστατικών

**Εφαρμογή:** Βίδες εξάγωνης υποδοχής

**Σχεδίαση:** επιφάνεια BlackLaser, ανθεκτικό πλαστικό μπράτσο. Οι αντίθετες επιγραφές στα μπράτσα με χρωματικό κώδικα σημαίνουν ότι είναι εύκολο να αναγνωριστούν τα σωστά μεγέθη και αυτό καθιστά απλούστερη την εύρεση του σωστού εργαλείου.

**Άκρο:** Hex-Plus, εξάγωνο μπάλας-άκρου σε μακρύ μπράτσο

05133164001		
○	<b>950 SPKS Multicolour</b>	1x 1,5x50; 1x 2,0x56; 1x 2,5x63; 1x 3,0x71; 1x 4,0x80; 1x 5,0x90; 1x 6,0x100; 1x 8,0x112; 1x 10,0x125



### Hex-Plus



Οι εξαγωνικές βίδες μπορούν να υποφέρουν επειδή η ισχύς από το συμβατικό εργαλείο, μεταφέρεται στη βίδα μέσω πολύ μικρών επιφανειών. Η συνέπεια: η βίδα μπορεί να καταστραφεί (στρογγυλοποίηση προς τα έξω). Τα εργαλεία Hex-Plus έχουν μεγαλύτερη επιφάνεια επαφής που εμποδίζει αυτό να συμβεί!

Ταυτόχρονα, μπορεί να εφαρμοστεί όσο το δυνατόν μεγαλύτερη ροπή κατά 20 %. Καλό να γνωρίζουμε: Τα εργαλεία Hex-Plus ταίριαζουν σε κάθε τυπική βίδα με εξάγωνη υποδοχή!



### Άκρη μπάλα



Σφαιρικός οδηγός προφίλ σημαίνει ότι είναι δυνατόν η περιστροφή του άξονα του εργαλείου γύρω από αυτόν της βίδας, και επομένως δυνατόν γωνιακό βίδωμα.

## 950/9 Hex-Plus 1 SB Σετ κλειδιά-L, μετρικό, επιχρωμωμένο,



9-τεμαχίων σετ σε ένα κλίπ δύο συστατικών  
**Εφαρμογή:** Βίδες εξάγωνησποδοχής  
**Σχεδίαση:** Χρωμωμένο  
**Άκρο:** Hex-Plus, εξάγωνο μπάλας-άκρου σε μακρύ μπράτσο

		4013288	
05073391001	950 PKL	○ 1x 1.5x90 <sup>1)</sup> ; 1x 2.0x100; 1x 2.5x112; 1x 3.0x126; 1x 4.0x140; 1x 5.0x160; 1x 6.0x180; 1x 8.0x200; 1x 10.0x219	030160

<sup>1)</sup> Κανονικό εξάγωνο

## 950/9 Hex-Plus 6 SB Σετ κλειδιά-L, μετρικά, BlackLaser



9-τεμαχίων σετ σε ένα κλίπ δύο συστατικών  
**Εφαρμογή:** επιφάνεια BlackLaser  
**Σχεδίαση:** Χρωμωμένο  
**Άκρο:** Hex-Plus, εξάγωνο μπάλας-άκρου σε μακρύ μπράτσο

		4013288	
05073596001	950 PKL BM	○ 1x 1.5x90 <sup>1)</sup> ; 1x 2.0x100; 1x 2.5x112; 1x 3.0x126; 1x 4.0x140; 1x 5.0x160; 1x 6.0x180; 1x 8.0x200; 1x 10.0x219	106414

<sup>1)</sup> Κανονικό εξάγωνο



## Σύστημα εύρεσης εργαλείου Take it easy



Σύστημα εύρεσης εργαλείου Take it easy-με προφίλ και κωδικοποίηση χρώματος για γρήγορη και εύκολη συλλογή εργαλείου. Σύστημα κωδικοποίησης χρώματος για εξάγωνα βίδες (κλειδιά L, καρυδάκια μύτες Ζυκλορ)εξωτερικές εξάγωνα βλιδες και παξιμάδια(καστάνιες Joker,καρυδάκια

Ζυκλορ και μύτες καρυδάκια Ζυκλορ με λειτουργία συγκράτησης)και μύτες TORX®(κλειδιά L, καρυδάκια μύτες Ζυκλορ).

## 950/9 Hex-Plus Multicolour 1 SB Σετ κλειδιών-L, μετρικό, BlackLaser

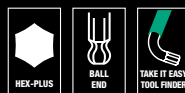

9-τεμαχίων σετ σε ένα κλίπ δύο συστατικών  
**Εφαρμογή:** Βίδες εξάγωνησποδοχής  
**Σχεδίαση:** επιφάνεια BlackLaser, ανθεκτικό πλαστικό μπράτσο. Οι αντίθετες επιγραφές στα μπράτσα με χρωματικό κώδικα σημαίνουν ότι είναι εύκολο να αναγνωριστούν τα σωστά μεγέθη και αυτό καθιστά απλούστερη την εύρεση του σωστού εργαλείου.

**Άκρο:** Hex-Plus, εξάγωνο μπάλας-άκρου σε μακρύ μπράτσο

		4013288	
05073593001	950 SPKL Multicolour	○ 1x 1,5x90; 1x 2,0x101; 1x 2,5x112; 1x 3,0x123; 1x 4,0x137; 1x 5,0x154; 1x 6,0x172; 1x 8,0x195; 1x 10,0x224	





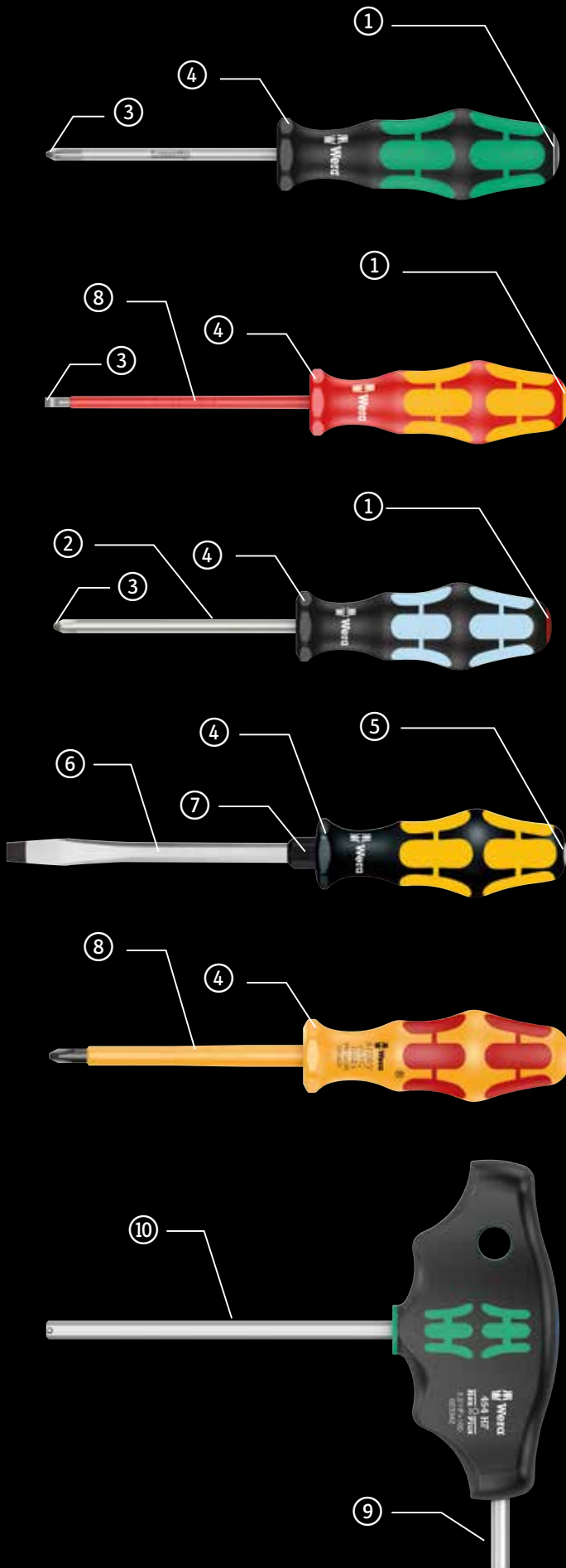

Βοήθημα για εύρεση εργαλείου "Take it easy"



Βίδες ανοξείδωτες μαζί με ανοξείδωτο!



Lasertip

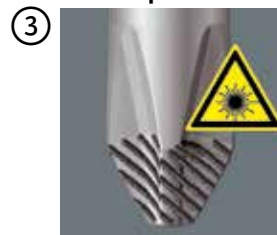

Χαρακτηριστικό χωρίς ρολό

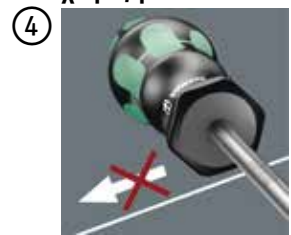

Ολοκληρωμένο καπάκι κρούσης



Ενισχυμένη λάμα



Ενσωματωμένη εξαγωγή ενίσχυση



Μεμονομένα δοκιμασμένο



Δεύτερο χέρι



Υψηλή μεταφορά ροπής

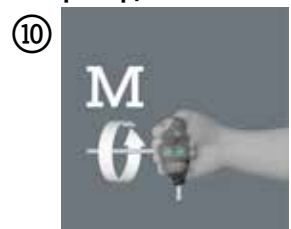

## 334/6 Σετ κατσαβιδίων Kraftform Plus Lasertip και ράφι



Στρογγυλές λάμες με άκρη Lasertip και ράφι. Ευρητήριο εργαλείων Take it easy: χρωματική κωδικοποίηση σύμφωνα με το προφίλ και σφραγίδα για το μέγεθος.

**Εφαρμογή:** Βίδες με σχισμή και βίδες Phillips

**Περιεχόμενο:** 6-τεμ. σύνολο και ράφι σε χαρτοκιβώτιο επίδειξης

05105650001		
+	350 PH	1x PH 1x80; 1x PH 2x100
-	334	1x 1,2x6,5x150
-	335	1x 0,5x3,0x80 <sup>1)</sup> ; 1x 0,8x4,0x100; 1x 1,0x5,5x125

<sup>1)</sup>Χωρίς Lasertip

## Kraftform 300/7 set 1 Σετ κατσαβιδίων Kraftform Plus

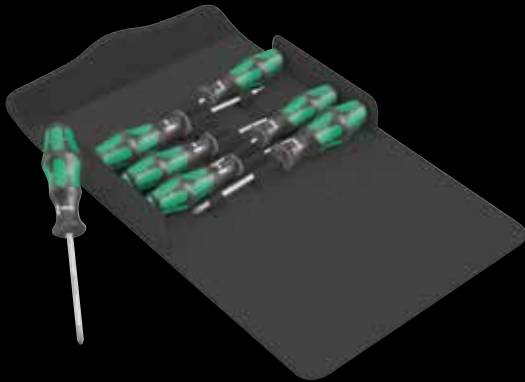

Περιλαμβάνει ορισμένα εργαλεία με στρογγυλές λάμες Lasertip. Με Take it easy εργαλείο εύρεσης εργαλείων: Χρωματική κωδικοποίηση για προφίλ και σφράγιση μεγέθους.

**Εφαρμογή:** Ίσιες εσοχής, Phillips, Pozidriv και για βίδες TORX®

**Σχεδιασμός:** σετ 7 τεμαχίων σε συμπαγές, υφασμάτινο κουτί με συμβατότητα Wera2go

05105623001		
+	350 PH	1x PH 1x80; 1x PH 2x100
+	355 PZ	1x PZ 2x100
+	367 TORX®	1x TX 15x80; 1x TX 20x100; 1x TX 25x100
-	335	1x 0,8x4,0x100
	K240	1x 50,0x240,0



## Βοήθημα για εύρεση εργαλείου "Take it easy"



Κατσαβίδια με ευρητήριο εργαλείων "Take it easy": Χρωματική κωδικοποίηση σύμφωνα με το προφίλ και τη σφραγίδα μεγέθους.



## Αποτρέπει τραυματισμούς στο χέρι



Ο εξαιρετικός σχεδιασμός της λαβής Kraftform που ταιριάζει απόλυτα στο χέρι αποτρέπει τραυματισμούς στο χέρι, όπως φουσκάλες και κάλους.



## Lasertip



Με επίκεντρο το λέιζερ ακριβώς δημιουργείται μια δομή επιφάνειας με αιχμηρές άκρες. Αυτή η επεξεργασία με λέιζερ έχει ως αποτελέσματα μια σκληρότητα ακμής έως και 1000 HV 0,3. Το Wera Lasertip "γαντζώνεται" στην κεφαλή της βίδας και αποτρέπει τυχόν ολισθήματα από τις εσοχές. Διατίθεται για κατσαβίδια για βίδες με ίσια εσοχή, βίδες Phillips και Pozidriv.



## Χαρακτηριστικό χωρίς ρολό



Το εξαγωνικό μη-στρογγυλό χαρακτηριστικό αποτρέπει την τυχόν κύλιση στο χώρο εργασίας.



## Μεγάλη διάρκεια ζωής



Η ειδική επιφανειακή επεξεργασία των λεπίδων προβλέπει υψηλό επίπεδο προστασίας από τη διάβρωση και βέλτιστη ακρίβεια τοποθέτησης της βίδας.

## Stubby Set 1 Σετ καταβιδιών



Με την εύρεση εργαλείου Take it easy: χρωματική κωδικοποίηση σύμφωνα με το προφίλ και τη σφραγίδα μεγέθους.

**Εφαρμογή:** Βίδες με σχισμές και Phillips  
**Σχεδιασμός:** Σετ 5 τεμαχίων σε εκθεσιακό κουτί

05008870001	
+	350 PH Stubby 1x PH 1x25; 1x PH 2x25
-	335 Stubby 1x 0,6x3,5x24,5; 1x 0,8x4,0x24,5; 1x 1,0x5,5x24,5

## Βοήθημα για εύρεση εργαλείου "Take it easy"



Καταβιδία με ευρητήριο εργαλείων "Take it easy": Χρωματική κωδικοποίηση σύμφωνα με το προφίλ και τη σφραγίδα μεγέθους.

## Συμπαγές σχήμα



Με το συμπαγές σχήμα της λάβης και την κοντή λάμα, οι νάνοι Kraftform είναι κατάλληλοι για εργασία σε περιορισμένους χώρους.

## 454/7 HF σετ 1 καταβιδιών με λαβή T Hex-Plus με λειτουργία συγκράτησης

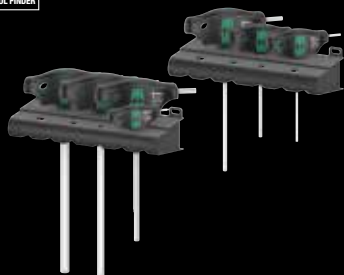

**Εφαρμογή:** Βίδες υποδοχής εξάγωνου, με λειτουργία συγκράτησης στο μακρύ βραχίονα από το μέγεθος 3

**Σχεδίαση:** Με ανιχνευτή εργαλείων Take it easy: χρωματική κωδικοποίηση σύμφωνα με το προφίλ (μπλε = εξάγωνη υποδοχή) και σφραγίδα μεγέθους. Σύνολο 7 τεμ. και 2 ράφια στο χαρτοκιβώτιο επίδειξης

		
05023450001		
○	454	1x 2,5x100
○	454 HF	1x 3x100; 1x 4x100; 1x 5x150; 1x 6x150; 1x 8x200; 1x 10x200
	Rack	2x 190,0x50,0

## Εργονομική λαβή - T -δύο συστατικών



Η εργονομικά διαμορφωμένη λαβή T 2 συστατικών με εσοχές για τα δάκτυλα και ευχάριστη επιφάνεια διευκολύνει τη μετάδοση πολύ υψηλής ισχύος και την εργασία χωρίς κόπωση.



## TORX® HF προφίλ



Σε καταστάσεις σφιχτής συναρμολόγησης ή αποσυναρμολόγησης, για παράδειγμα σε τμήματα του κινητήρα, δεν είναι δυνατόν να κρατήσετε με ασφάλεια τη βίδα με το χέρι στο καταβίδι και η βίδα στη συνέχεια συχνά χάνεται. Οι μακριές αναζητήσεις ή η απώλεια της βίδας (με τον

α σχετικό κίνδυνο που θα μπορούσε να επιφέρει) είναι η συνέπεια. Τα εργαλεία HF που αναπτύχθηκαν από την Wera είναι ιδανικά επειδή διαθέτουν βελτιστοποιημένη γεωμετρία του αρχικού προφίλ TORX®. Οι δυνάμεις γεφύρωσης που προκύπτουν από την επιφανειακή πίεση μεταξύ του άκρου κίνησης και του προφίλ βιδών σημαίνουν ότι η βίδα κρατιέται με ασφάλεια στο εργαλείο!

## Βοήθημα για εύρεση εργαλείου "Take it easy"



Καταβίδια με ευρητήριο εργαλείων "Take it easy": Χρωματική κωδικοποίηση σύμφωνα με το προφίλ και τη σφραγίδα μεγέθους.



## Σετ κατσαβιδιών 160 i/7 Rack Krafftform Plus Σειρά 100, μονοπολικός ελεγκτής φάσης και ράφι



Krafftform: Το κατσαβίδι ασφαλείας με τη λάμα Lasertip, τον μονοπολικό ελεγκτή φάσης και το ράφι. Ευρητήριο εργαλείων Take it easy: χρωματική κωδικοποίηση σύμφωνα με το προφίλ και σφραγίδα για το μέγεθος.

**Εφαρμογή:** Βίδες με ίσια εσοχή και βίδες Phillips

**Σχεδιασμός:** σετ και ράφι 7 τεμαχίων σε κουτί επίδειξης

05006147001	
+	162 i PH VDE 1x PH 1x80; 1x PH 2x100
-	160 i VDE 1x 0,4x2,5x80 <sup>1)</sup> ; 1x 0,6x3,5x100 <sup>1)</sup> ; 1x 0,8x4,0x100; 1x 1,0x5,5x125
-	247 1x 0,5x3,0x70

<sup>1)</sup> Χωρίς Lasertip

<sup>2)</sup> Το προϊόν δεν είναι διαθέσιμο στις ΗΠΑ και τον Καναδά.

## Krafftform 100 iS/7 set 1 Σετ κατσαβίδια Krafftform Plus σειρά 100. Εν μέρει με μειωμένη διάμετρο λεπίδας

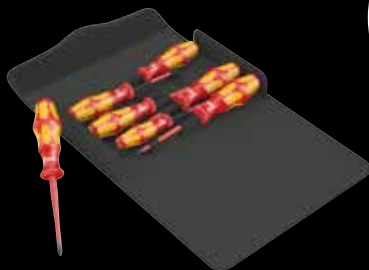

Krafftform: Το κατσαβίδι ασφαλείας. Περιλαμβάνει ορισμένα εργαλεία με μειωμένη διάμετρο λάμας. Με take it easy εύρεσης εργαλείων: Χρωματική κωδικοποίηση στο προφίλ και σφραγίση μεγέθους.

**Εφαρμογή:** ίσια εσοχή, Phillips, προφίλ συνδυασμού Pozidriv/ίσιο και για βίδες TORX®

**Σχεδιασμός:** σετ 7 τεμαχίων σε συμπαγές, υφασμάτινο κουτί με συμβατότητα Wera2go

05136013001	
+	162 iS 1x PH 1x80; 1x PH 2x100
+	165 iS PZ/S 1x # 2x100
+	167 i TORX® VDE 1x TX 20x80; 1x TX 25x100
-	160 iS 1x 0,6x3,5x100; 1x 1,0x5,5x125
-	K240 1x 50,0x240,0

## 1060 i/1062 i/6 Σετ κατσαβιδιών ασφαλείας Krafftform VDE



**Εφαρμογή:** Βίδες με αυλακώσεις και βίδες Phillips

**Περιεχόμενο:** Σετ 6 τεμαχίων

05051575001	
+	1062 i PH VDE 1x PH 1x80; 1x PH 2x100
-	1060 i VDE 1x 0.4x2.5x80; 1x 0.6x3.5x100; 1x 0.8x4.0x100; 1x 1.0x5.5x125



### Μεμονομένα δοκιμασμένο



Τα κατσαβίδια μας ελέγχονται για διηλεκτρική αντοχή κάτω από φορτίο 10.000 βολτ για να βεβαιωθούμε ότι η πιο σημαντική ιδιότητά τους, η μόνωση τους, έχει δοκιμαστεί εξαντλητικά. Κάθε μεμονωμένο κατσαβίδι Wera VDE υποβάλλεται σε αυτή τη δοκιμή για να εγγυηθεί την ασφαλή εργασία μέχρι 1.000 βολτ.



### Γρήγορη επανατοποθέτηση χειρός



Τα σκληρά υλικά που έχουν χρησιμοποιηθεί για την λαβή, εξασφαλίζουν γρήγορη επανατοποθέτηση χωρίς κανένα κίνδυνο για το δέρμα να "κολλήσει" στη λαβή. Οι περιφερειακές σκληρές ζώνες γλιστρούν σε μεγάλη διάμετρο σε ρόδα κατά μήκος του χεριού.



### 3334/6 Σετ κατσαβιδίων ανοξείδωτα με ράφι

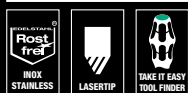

**Εφαρμογή:** Βίδες με σχισμές και βίδες Phillips

**Περιεχόμενο:** σετ 6 τεμαχίων με ανιχνευτή εργαλείων Take it easy: χρωματική κωδικοποίηση σύμφωνα με το προφίλ και τη σφραγίδα μεγέθους και το ράφι στο κουτί επίδειξης

05032060001		
+	3350 PH	1x PH 1x80; 1x PH 2x100
-	3335	1x 0,5x3,0x80 <sup>1)</sup> ; 1x 0,8x4,0x100; 1x 1,0x5,5x125
-	3334	1x 1,2x6,5x150

<sup>1)</sup>Χωρίς Lasertip



### Βίδες ανοξείδωτες μαζί με ανοξείδωτο!



Λύση στο πρόβλημα σκουριάς: ανοξείδωτες βίδες μαζί με ανοξείδωτο! Τα ανοξείδωτα εργαλεία της Wera είναι κατασκευασμένα από ανοξείδωτο χάλυβα έτσι ώστε να μπορεί να αποφευχθεί η σκουριά.

### Σκλήρυνση σε κενό πάγου



Τα ατσάλινα ανοξείδωτα εργαλεία Wera έχουν σκλήρυνση σε κενό πάγου, με αποτέλεσμα να έχουν την αναγκαία σκληρότητα και δύναμη για τις συνδέσεις με βίδες. Ως εκ τούτου είναι κατάλληλα για όλες τις βιομηχανικές εφαρμογές.

## 932/6 Σετ καταβιδιού Kraftform Wera:Καταβιδοκόπτιο και ράφι



**Εφαρμογή:** Βίδες με σχισμές και βίδες Phillips  
Περιεχόμενο: σετ και ράφι 6 τεμαχίων στο κουτί επίδειξης

05018282001		
+	917 SPH	1x PH 1x80; 1x PH 2x100
-	932 A	1x 0,6x3,5x80 <sup>1)</sup> ; 1x 0,8x4,5x90; 1x 1,0x5,5x100; 1x 1,2x7,0x125

<sup>1)</sup>Χωρίς συνεχόμενη λάμα, χωρίς κάλυμμα κρούσης και εξάγωνο στήριγμα

## Kraftform 900/7 set 1 Σετ καταβιδιών Kraftform Wera: Το καταβιδοκόπτιο

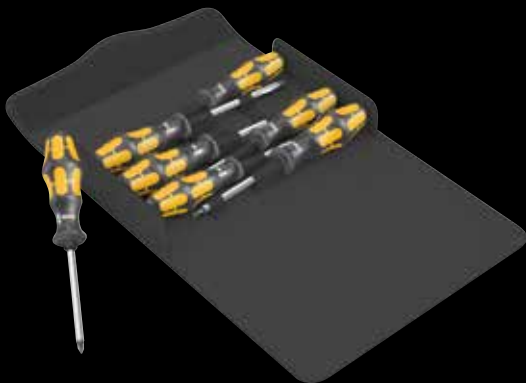

**Εφαρμογή:** Ισιας εσοχής, Phillips, Pozidriv και για βίδες TORX®

**Σχεδιασμός:** σετ 7 τεμαχίων σε συμπαγές, υφασμάτινο κουτί με συμβατότητα Wera2go

05137811001		
+	917 SPH	1x PH 1x80; 1x PH 2x100
+	977 TORX®	1x TX 20x90; 1x TX 25x100
-	932 A	1x 0,8x4,5x90; 1x 1,0x5,5x100; 1x 1,2x7,0x125
	K240	1x 50,0x240,0



### Ολοκληρωμένο καπάκι κρούσης



Ένα ενσωματωμένο καπάκι πρόσκρουσης επιμηκώνει τη διάρκεια ζωής και μειώνει τον κίνδυνο θρυμματισμού. Παρ'όλα αυτά, φοράτε πάντα προστατευτικά γυαλιά.



### Ενισχυμένη λάμα



Μια εξαγωνική λάμα κατασκευασμένη από υψηλής ποιότητας υλικό αιχμής εκτείνεται ακριβώς μέσα από τη λαβή - εξασφαλίζοντας έτσι την πλήρη μεταφορά δύναμης, ακόμη και όταν χτυπιέται με σφυρί. Το όλκιμο μετρησμένο υλικό εμποδίζει τη λάμα να θρυμματιστεί ή να σπάσει.



### Ενσωματωμένη εξαγωνή ενίσχυση



Μεγαλύτερη ροπή μπορεί να μεταφερθεί με την προσαρμογή μιας ανοικτής σιαγόνας η ενός πολύγωνου κλειδιού σε ενσωματωμένο εξάγωνο στήριγμα.



### Άκρη Wera Black Point



Το άκρο Wera Black Point και μια εκλεπτυσμένη διαδικασία σκλήρυνσης εξασφαλίζουν μεγάλη διάρκεια ζωής του άκρου, βελτιωμένη προστασία από τη διάβρωση και ακριβή εφαρμογή.



## Σετ κατσαβιδιών Kraftform Micro 12 Universal 1 για ηλεκτρονικές εφαρμογές



Take it easy εργαλείο εύρεσης εργαλείων: έγχρωμη κωδικοποίηση σύμφωνα με το προφίλ και τη σφραγίδα μεγέθους.

**Εφαρμογή:** Βίδες, με ίσια εσοχή, Phillips, TORX® και εξάγωνες βίδες καρυδάκια

**Περιεχόμενο:** Σετ 12 τεμαχίων, σε θήκη ζώνης

05073675001	
+	2050 PH Micro 1x PH 00x60 <sup>1)</sup> ; 1x PH 0x60 <sup>2)</sup>
⊕	2067 TORX® HF 1x TX 5x40; 1x TX 6x40
⊖	2035 Micro 1x 0,23x1,5x40; 1x 0,30x1,8x60; 1x 0,40x2,0x60; 1x 0,40x2,5x80; 1x 0,50x3,0x80
○	2054 Micro 1x 0,9x40; 1x 1,5x60; 1x 2x60 K70 1x 50,0x70,0

<sup>1)</sup>Βελτιωποιημένο για Ασιατικές βίδες PH

<sup>2)</sup>Διάσταση 0 τροποποιημένη σύμφωνα με το JCS (Japanese Camera Industrial Standard)



## Βοήθημα για εύρεση εργαλείου "Take it easy"

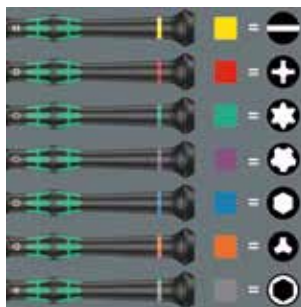

Κατσαβίδια με ευρετήριο εργαλείων "Take it easy": Χρωματική κωδικοποίηση σύμφωνα με το προφίλ και τη σφραγίδα μεγέθους.



## Το εκλεπτυσμένο κατσαβίδι για τεχνικούς ηλεκτρονικών



Το Kraftform Micro, με τις τρεις ζώνες του και τη συγκεκριμένη διαμόρφωσή τους, ικανοποιεί απόλυτα αυτές τις απαιτήσεις. Το καπάκι ελεύθερης στροφής που παρέχει υποστήριξη για το χέρι λειτουργεί με αυτά τα πλεονεκτήματα, επιτρέποντας γρήγορη και εύκολη εργασία ακριβείας.

## Kraftform Kompakt Micro 11 Universal 1

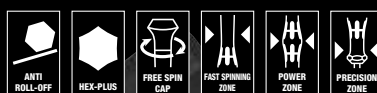

Σετ 11 τεμαχίων

Θήκη με μύτες 44 mm

1 Kraftform Micro κατσαβίδι συγκρατητής μύτες 1013

05135938001		
⊕	1013 Kraftform Micro	1x 97
+	851/9 C	1x PH 00x44 <sup>1)</sup> ; 1x PH 0x44 <sup>2)</sup> ; 1x PH 1x44 <sup>1)</sup>
○	840/9 C	1x 1,5x44; 1x 2,0x44
⊖	800/9 C	1x 0,23x1,5x44; 1x 0,40x2,0x44; 1x 0,50x3,0x44
⊕	867/9 C TORX®	1x TX 5x44; 1x TX 6x44

<sup>1)</sup>Βελτιωποιημένο για Ασιατικές βίδες PH

<sup>2)</sup>Διάσταση 0 τροποποιημένη σύμφωνα με το JCS (Japanese Camera Industrial Standard)



## Σετ κατσαβιδιών Kraffform Micro Big Pack 1 για ηλεκτρονικές εφαρμογές



Take it easy εργαλείο εύρεσης εργαλείων: χρωματική κωδικοποίηση σύμφωνα με το προφίλ και τη σφραγίδα μεγέθους.

**Εφαρμογή:** Βίδες με σχισμές, Phillips-κεφαλή, Phillips-εσοχή, TORX® Internal Transducers (TX 5, TX 6, TX 7, TX 8, TX 10 με λειτουργία συγκράτησης), Εσωτερικές TORX PLUS® IPR, εσωτερικές και εξωτερικές βίδες hex και Microstix®, 1 ξύστρα για την αφαίρεση κολλημένων εξαρτημάτων σε πλακέτες κυκλώματος μετά τη συγκόλληση

**Σχεδιασμός:** 25 τεμάχια. σε τσάντα, κατάλληλο για Wera 2go

05134000001	
+	2050 PH Micro 1x PH 000x40 <sup>1) 2)</sup> ; 1x PH 00x40 <sup>1) 2)</sup> ; 1x PH 0x40 <sup>3)</sup>
+	2067 TORX® 1x TX 5x40; 1x TX 6x40
+	2067 TORX® HF 1x TX 5x40; 1x TX 6x40; 1x TX 7x60; 1x TX 8x60; 1x TX 10x60
+	2067 TORX PLUS® IPR Micro 1x 1 IPRx40 <sup>4)</sup>
○	2054 Micro 1x 0,9x40; 1x 1,3x40; 1x 1,5x60; 1x 2x60
⊖	2035 Micro 1x 0,23x1,5x40; 1x 0,30x1,8x60; 1x 0,35x2,5x40; 1x 0,40x2,0x60; 1x 0,40x2,5x80; 1x 0,50x3,0x80
●	2069 Micro 1x 4,0x60; 1x 5,5x60
⊕	2072 1x mx40
●	1429 1x 1,0x3,5x50
●	K240 1x 50,0x240,0

<sup>1)</sup>Βελτιωποιημένο για Ασιατικές βίδες PH

<sup>2)</sup>Στην πλευρά εξέδου, η λάμα περιστρέφεται σε ονομαστικό μήκος 10 mm

<sup>3)</sup>Διάσταση 0 τροποποιημένη σύμφωνα με το JCIS ( Japanese Camera Industrial Standard)

<sup>4)</sup>Χωρίς διάτρητη τρύπα

## 2035/6 A Σετ κατσαβιδιών και ράφι για ηλεκτρονικές εφαρμογές



Ευρετήριο εργαλείων Take it easy: χρωματική κωδικοποίηση σύμφωνα με το προφίλ και σφραγίδα για το μέγεθος.

**Εφαρμογή:** Βίδες με σχισμή και βίδες Phillips

**Περιεχόμενο:** 6-τεμ. σύνολο και ράφι σε κιβώτιο επίδειξης

05118150001	
+	2050 PH Micro 1x PH 00x60 <sup>1)</sup> ; 1x PH 0x60 <sup>2)</sup>
⊖	2035 Micro 1x 0,30x1,8x60; 1x 0,40x2,0x60; 1x 0,40x2,5x80; 1x 0,50x3,0x80

<sup>1)</sup>Βελτιωποιημένο για Ασιατικές βίδες PH

<sup>2)</sup>Διάσταση 0 τροποποιημένη σύμφωνα με το JCIS ( Japanese Camera Industrial Standard)

## Kraffform Micro 6 ESD 1 Κιτ επισκευής Smartphone



Με το Take it easy ευρετήριο εργαλείων: χρωματική κωδικοποίηση κατά προφίλ και σφράγιση μεγέθους.

**Εφαρμογή:** Βίδες Phillips-Recess, TORX PLUS® IPR και Microstix®, 1 πιρούνι ανύψωσης για την αφαίρεση κολλημένων εξαρτημάτων σε πλακέτες τυπωμένου κυκλώματος μετά την αποκόλληση

**Σχεδίαση:** Σετ 6 τεμαχίων σε χάρτινο κουτί + ράφι

05030182001	
+	1550 PH ESD Micro 1x PH 00x40 <sup>1) 2)</sup> ; 1x PH 0x40 <sup>3)</sup>
+	1567 TORX PLUS® IPR ESD 1x 1 IPRx40 <sup>4)</sup>
⊕	1572 ESD 1x mx40
+	1550 PH S ESD Micro 1x # 01x40
●	1529 ESD 1x 1.0x3.5x50

<sup>1)</sup>Βελτιωποιημένο για Ασιατικές βίδες PH

<sup>2)</sup>Στην πλευρά εξέδου, η λάμα περιστρέφεται σε ονομαστικό μήκος 10 mm

<sup>3)</sup>Διάσταση 0 τροποποιημένη σύμφωνα με το JCIS ( Japanese Camera Industrial Standard)

<sup>4)</sup>Χωρίς διάτρητη τρύπα



## Click-Torque A 5 δυναμόκλειδο με αναστρέψιμη καστάνια, 2,5-25 Nm



**Εφαρμογή:** Για δεξιόστροφο έλεγχο ροπής

**Ακρίβεια:** ± 4% της καθορισμένης τιμής, σύμφωνα με το DIN EN ISO 6789-1: 2017-07

**Σχεδίαση:** Με τετράγωνο οδηγό 1/4", αναστρέψιμη καστάνια, 45 δόντια, εύκολη ρύθμιση και αποθήκευση της επιθυμητής τιμής ροπής, με ηχητικό και απτό κλειδωμα όταν φτάσετε τις τιμές της κλίμακας (λεπτή κλίμακα μόνο σε Νιούτον μέτρα), ηχητικός και απτός μηχανισμός απελευθέρωσης όταν επιτευχθεί η καθορισμένη τιμή ροπής

**Λαβή:** Εργονομική λαβή 2 συστατικών

	Nm	Nm	lbf. ft.	mm	mm	mm	mm	mm	mm	mm	mm	mm	mm	
05075604001	1/4"	2.5-25	0.10	1-18	290	121	42	25	11,5	11 27/64"	4 49/64"	1 21/32"	1"	7/16"

## Click-Torque A 6 δυναμόκλειδο με αναστρέψιμη καστάνια, 2,5-25 Nm



**Εφαρμογή:** Για δεξιόστροφο έλεγχο ροπής

**Ακρίβεια:** ± 4% της καθορισμένης τιμής, σύμφωνα με το DIN EN ISO 6789-1: 2017-07

**Σχεδίαση:** Με εξαγωνο οδηγό 1/4", αναστρέψιμη καστάνια, 45 δόντια, εύκολη ρύθμιση και αποθήκευση της επιθυμητής τιμής ροπής, με ηχητικό και απτό κλειδωμα όταν φτάσετε τις τιμές της κλίμακας (λεπτή κλίμακα μόνο σε Νιούτον μέτρα), ηχητικός και απτός μηχανισμός απελευθέρωσης όταν επιτευχθεί η καθορισμένη τιμή ροπής

**Λαβή:** Εργονομική λαβή 2 συστατικών

	Nm	Nm	lbf. ft.	mm	mm	mm	mm	mm	mm	mm	mm	mm	mm	
05075605001	1/4"	2.5-25	0.10	1-18	290	121	42	25	11,5	11 27/64"	4 49/64"	1 21/32"	1"	7/16"

### Ροπή-κλικ A6



Με εξαγωνο οδηγό 1/4".

### Μηχανισμός απελευθέρωσης

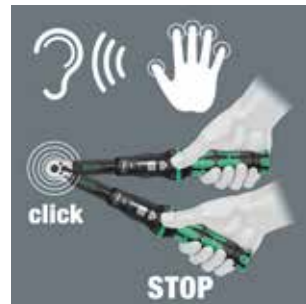

Όταν επιτευχθεί η καθορισμένη τιμή ροπής, ενεργοποιείται ένας ακουστικός και απτικός μηχανισμός.

## Click-Torque B 1 δυναμόκλειδο με αναστρέψιμη κασάνια, 10-50 Nm



**Εφαρμογή:** Για δεξιόστροφο έλεγχο ροπής

**Ακρίβεια:** ± 3% της καθορισμένης τιμής, σύμφωνα με το DIN EN ISO 6789-1: 2017-07

**Σχεδίαση:** Με τετράγωνο οδηγό 3/8", αναστρέψιμη κασάνια, 45 δόντια, εύκολη ρύθμιση και αποθήκευση της επιθυμητής τιμής ροπής, με ηχητικό και απτό κλείδωμα όταν φτάσετε τις τιμές της κλίμακας (λεπτή κλίμακα μόνο σε Νιούτον μέτρα), ηχητικός και απτός μηχανισμός απελευθέρωσης όταν επιτευχθεί η καθορισμένη τιμή ροπής

**Λαβή:** Εργονομική λαβή 2 συστατικών

	Nm	Nm	lbf. ft.	mm	mm	mm	mm	mm						
05075610001	3/8"	10-50	0.25	8-36	360	140	47	35	16,5	14 11/64"	5 33/64"	1 27/32"	1 3/8"	5/8"

	Nm	Nm	lbf. ft.	mm	mm	mm	mm	mm						
05075611001	3/8"	20-100	0.5	15-73	405	140	47	43	18,5	15 15/16"	5 33/64"	1 27/32"	1 11/16"	45/64"

	Nm	Nm	lbf. ft.	mm	mm	mm	mm	mm						
05075620001	1/2"	10-50	0.25	8-36	360	140	47	35	16,5	14 11/64"	5 33/64"	1 27/32"	1 3/8"	5/8"

	Nm	Nm	lbf. ft.	mm	mm	mm	mm	mm						
05075621001	1/2"	20-100	0.5	15-73	405	140	47	43	18,5	15 15/16"	5 33/64"	1 27/32"	1 11/16"	45/64"

	Nm	Nm	lbf. ft.	mm	mm	mm	mm	mm						
05075622001	1/2"	40-200	1.0	30-146	510	140	47	43	18,5	20 5/64"	5 33/64"	1 27/32"	1 11/16"	45/64"

	Nm	Nm	lbf. ft.	mm	mm	mm	mm	mm						
05075623001	1/2"	60-300	1.0	45-220	595	140	47	43	18,5	23 27/64"	5 33/64"	1 27/32"	1 11/16"	45/64"

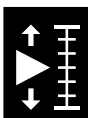

### Απλή ρύθμιση



Με ακουστικό και οπτικό κλικ όταν ρυθμίζεται η κλίμακα τιμών.

### Μηχανισμός απελευθέρωσης



Όταν επιτευχθεί η καθορισμένη τιμή ροπής, ενεργοποιείται ένας ακουστικός και απτικός μηχανισμός.

## Click-Torque C 2 Push R/L ρυθμιζόμενο ροπόκλειδο για δεξιόστροφο και αριστερόστροφο έλεγχο ροπής, 20-100 Nm



**Εφαρμογή:** Για δεξιόστροφο και αριστερόστροφο έλεγχο ροπής

**Ακρίβεια:** Ακρίβεια στο  $\pm 3\%$  της καθορισμένης τιμής, σύμφωνα με το DIN EN ISO 6789-1: 2017-07

**Σχεδίαση:** Με οδηγό  $1/2"$  τετράγωνης κεφαλής με κλειδωμα υποδοχής, ένθετο τετράγωνης κεφαλής για αλλαγή της κατεύθυνσης σύσφιξης, μηχανική κατάσταση με λεπτά δόντια, 45 δόντια, εύκολη ρύθμιση και εξοικονόμηση της επιθυμητής ροπής, με ηχητικό και απτό κλειδωμα όταν επιτευχάνονται οι τιμές της κλίμακας (λεπτή κλίμακα μόνο σε Νιούτον μέτρα), ηχητικός και απτός μηχανισμός απελευθέρωσης όταν επιτευχθεί η τιμή ροπής

**Χειρολαβή:** Εργονομική λαβή 2 συστατικών

	Nm	Nm	lbf. ft.	mm	mm	mm	mm	mm	mm	mm	mm	mm	mm	
05075625001	$1/2"$	20-100	0.5	15-73	405	140	47	43	18,5	$15^{15/16}"$	$5^{33/64}"$	$1^{27/32}"$	$1^{11/16}"$	$45/64"$

	Nm	Nm	lbf. ft.	mm	mm	mm	mm	mm	mm	mm	mm	mm	mm	
05075626001	$1/2"$	40-200	1.0	30-146	510	140	47	43	18,5	$20^{5/64}"$	$5^{33/64}"$	$1^{27/32}"$	$1^{11/16}"$	$45/64"$

	Nm	Nm	lbf. ft.	mm	mm	mm	mm	mm	mm	mm	mm	mm	mm	
05075631001	$3/4"$	200-1000	1.0	148-737	1250	140	47	63	30	$49^{7/32}"$	$5^{33/64}"$	$1^{27/32}"$	$2^{31/64}"$	$1^{3/16}"$

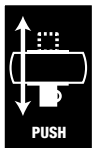

Για δεξιά και αριστερή κατεύθυνση



Το ροπόκλειδο Click-Torque είναι κατάλληλο για δεξιόστροφο και αριστερόστροφο έλεγχο ροπής. Πολύ ομαλή αλλαγή κατεύθυνσης χάρη στο ένθετο τετράγωνης κεφαλής.

## Σειρα 7400 Kraftform Κατσαβίδια ρυθμιζόμενης ροπής (0,1-3,0 Nm) με τσοκ γρήγορης αποδέσμευσης Rapidaptor



**Εφαρμογή:** Κατάλληλο για εξάγωνες μύτες 1/4" DIN ISO 1173-C 6.3 και E 6.3 και Wera Σειρές 1 και 4

**Σχεδίαση:** Rapidaptor rapid-in ,ταχεία έξοδος, γρήγορη περιστροφή, τσοκ και τεχνολογία με ένα χέρι

**Ακρίβεια:** ±6 % (DIN EN ISO 6789). Αριθμητική κλίμακα τιμής ροπής. Αξιόπιστος μηχανισμός ολίσθησης και ακουστικό σήμα όταν επιτευχθεί η καθορισμένη ροπή.

**Χειρολαβή:** Kraftform με δυνατότητα χωρίς κύλιση, πολλαπλών συστατικών

	Art.No.	Nm	Nm	mm	mm	mm
05074770001 <sup>1)</sup>	7430	1/4"	0.10-0.34	0.015	89	142 5 7/16"
05074772001 <sup>1)</sup>	7431	1/4"	0.30-1.00	0.05	89	142 5 7/16"
05074774001 <sup>1)</sup>	7432	1/4"	0.90-1.50	0.05	89	142 5 7/16"
05074700001	7440	1/4"	0.3-1.2	0.05	105	155 6"
05074701001	7441	1/4"	1.2-3.0	0.10	105	155 6"

<sup>1)</sup> Με προσαρτώμενο μεγεθυντικό φακό, βελτιώνοντας δραματικά την ορατότητα.

## Σειρα 7400 Kraftform με λαβή σκανδάλη, ρυθμιζόμενα κατσαβίδια ροπής (3,0-8,8 Nm) με τσοκ γρήγορης αποδέσμευσης Rapidaptor



**Εφαρμογή:** Κατάλληλο για εξάγωνες μύτες 1/4" DIN ISO 1173-C 6.3 και E 6.3 και Wera Σειρές 1 και 4

**Σχεδίαση:** Rapidaptor rapid-in ,ταχεία έξοδος, γρήγορη περιστροφή, τσοκ και τεχνολογία με ένα χέρι

**Ακρίβεια:** ±6 % (DIN EN ISO 6789). Αριθμητική κλίμακα τιμής ροπής. Αξιόπιστος μηχανισμός ολίσθησης και ακουστικό σήμα κατά την επίτευξη της καθορισμένης ροπής.

**Λαβή:** Λαβή πιστόλι Kraftform, πολλαπλών συστατικών

	Art.No.	Nm	Nm	mm	mm	mm
05074702001	7442	1/4"	3.0-6.0	0.25	150	100 4"
05074705001	7443	1/4"	4.0-8.8	0.40	150	100 4"

## Σειράς 7400 Kraftform προκαθορισμένα, ρυθμιζόμενα κατσαβίδια ροπής (0,3-3,0 Nm) με τσοκ γρήγορης αποδέσμευσης Rapidaptor, μέγεθος λαβής 105 mm



**Εφαρμογή:** Κατάλληλο για εξάγωνες μύτες 1/4" DIN ISO 1173-C 6.3 και E 6.3 και Wera Σειρές 1 και 4

**Σχεδίαση:** Rapidaptor rapid-in ,ταχεία έξοδος, γρήγορη περιστροφή, τσοκ και τεχνολογία με ένα χέρι

**Προρυθμισμένη ροπή:** 0,3 Nm, 1,2 Nm

Ακρίβεια: ±6 % (DIN EN ISO 6789). Αξιόπιστος μηχανισμός ολίσθησης και ακουστικό σήμα κατά την επίτευξη της καθορισμένης ροπής.

**Χειρολαβή:** Kraftform με δυνατότητα χωρίς κύλιση, πολλαπλών συστατικών

	Art.No.	Nm	Nm	mm	mm	mm
05074715001	7460	1/4"	0.3 0.3-1.2	105	155	6"
05074716001	7461	1/4"	1.2 1.2-3.0	105	155	6"

## Σειρα 7400 Kraftform Κατσαβίδια στρέψης με προσαρμοσμένη εργοστασιακά προκαθορισμένη τιμή μέτρησης, μέγεθος λαβής 105 mm



	Art.No.	Nm	mm	mm	mm
05074715010	7460	1/4"	0.3-1.2	105	155 6"
05074716010	7461	1/4"	1.2-3.0	105	155 6"

**Σειράς 7400 Kraftform προκαθορισμένα, ρυθμιζόμενα καταβίδια ροπής (0,1-1,5 Nm) με τσοκ γρήγορης αποδέσμευσης Rapidaptor, μέγεθος λαβής 89 mm**



**Εφαρμογή:** Κατάλληλο για εξάγωνες μύτες 1/4" DIN ISO 1173-C 6.3 και E 6.3 και Wera Σειρές 1 και 4

**Σχεδίαση:** Rapidaptor rapid-in , Τεχνολογία rapid-out, ταχεία έξοδος, γρήγορη περιστροφή, τσοκ και τεχνολογία με ένα χέρι

**Προρυθμισμένη ροπή:** 0,1 Nm, 0,3 Nm, 0,9 Nm

**Ακρίβεια:** ± 6% (DIN EN ISO 6789). Αξιόπιστος μηχανισμός ολίσθησης και ακουστικό σήμα κατά την επίτευξη της καθορισμένης ροπής.

**Χειρολαβή:** Kraftform με δυνατότητα χωρίς κύλιση, πολλαπλών συστατικών## br /##

	Art.No.	Nm	Nm	mm	mm	mm
05074790001	7450	1/4"	0.1 0.1-0.34	89	133	5 1/4"
05074792001	7451	1/4"	0.3 0.3-1.0	89	133	5 1/4"
05074794001	7452	1/4"	0.9 0.9-1,5	89	133	5 1/4"

**Σειρά 7400 Kraftform Καταβίδια στρέψης με προσαρμοσμένη εργοστασιακά προκαθορισμένη τιμή μέτρησης, μέγεθος λαβής 89 mm**



	Art.No.	Nm	mm	mm	mm
05074790010	7450	1/4" 0.1-0.34	89	133	5 1/4"
05074792010	7451	1/4" 0.3-1.0	89	133	5 1/4"
05074794010	7452	1/4" 0.9-1,5	89	133	5 1/4"

**Σειρά 7400 Kraftform με λαβή σκανδάλη, προκαθορισμένα ρυθμιζόμενα καταβίδια ροπής (3,0-8,8 Nm) με τσοκ γρήγορης αποδέσμευσης Rapidaptor**



**Εφαρμογή:** Κατάλληλο για εξάγωνες μύτες 1/4" DIN ISO 1173-C 6.3 και E 6.3 και Wera Σειρές 1 και 4

**Σχεδίαση:** Rapidaptor rapid-in , ταχεία έξοδος, γρήγορη περιστροφή, τεχνολογία τσοκ και με ένα χέρι

**Προκαθορισμένη ροπή:** 3,0 Nm, 4,0 Nm

Ακρίβεια:##e\_b ##±6 % (DIN EN ISO 6789). Αξιόπιστος μηχανισμός ολίσθησης και ακουστικό σήμα κατά την επίτευξη της καθορισμένης ροπής.

**Λαβή:** Πιστόλι Kraftform, πολλαπλών συστατικών

	Art.No.	Nm	Nm	mm	mm	mm	mm
05074717001	7462	1/4"	3.03.0-6.0	150	100	6"	4"
05074728001	7463	1/4"	4.04.0-8.8	150	100	6"	4"

**Σειρά 7400 Kraftform Καταβίδια στρέψης με προσαρμοσμένη εργοστασιακά προκαθορισμένη τιμή μέτρησης, λαβή σκανδάλη**



	Art.No.	Nm	mm	mm	mm	mm
05074717010	7462	1/4" 3.0-6.0	150	100	6"	4"
05074728010	7463	1/4" 4.0-8.8	150	100	6"	4"



### Impaktor Bits



Για χρήση με κρουστικά κατσαβίδια. Βελτιώνει την παραγωγικότητα όταν βιδώνετε με ηλεκτρικά εργαλεία.



### Stainless



Οι μύτες από ανοξείδωτο χάλυβα Wera κατασκευάζονται από ανοξείδωτο χάλυβα, ώστε να αποφεύγεται η αντιαισθητική σκουριά. Οι μύτες από ανοξείδωτο χάλυβα της Wera έχουν σκληρυνθεί σε κενό πάγου και έχουν τη σκληρότητα και αντοχή που απαιτούνται για συνδέσεις με βίδες. Δεν υπάρχουν περιορισμοί στις βιομηχανικές εφαρμογές για τις οποίες είναι κατάλληλες.



### BDC Bits



Η διαμαντένια επίστρωση των μιτών DC μειώνει τον κίνδυνο ολίσθησης καθώς τα μικροσκοπικά σωματίδια διαμαντιού κυριολεκτικά «γανζώνονται» στην κεφαλή της βίδας.

### Z Bits



Οι σκληρά απορροφητικές μύτες Wera (Z) αποτρέπουν την πρόωρη θραύση του άκρου τους.



### TZ Bits



Οι TZ-μύτες είναι σκληρές μύτες με ζώνη στρέψης (torsion zone). Οι μύτες στρέψης απορροφούν τα καταστροφικά φορτία αιχμής στη ζώνη στρέψης. Αυτό αποτρέπει την πρόωρη φθορά και ενισχύει τη διάρκεια ζωής των μυτών.



### BTZ Bits



Οι BiTorsion μύτες είναι προϊόντα άριστα. Έχουν μια πιο μαλακή ζώνη BiTorsion που μειώνει τη σκληρότητα του άξονα τους, κατά περίπου 20% σε σύγκριση με το άκρο της μύτες. Αυτό σημαίνει ότι τα φορτία αιχμής που προκαλούν θραύση των μυτών και πρόωρη φθορά απορροφώνται σε αυτή τη ζώνη – κάτι που ενισχύει τη διάρκεια ζωής των μυτών.

### RH Bits



Οι μύτες με μειωμένο διάμετρο άξονα διασφαλίζουν ότι οι βίδες μπορούν να βυθιστούν χωρίς να καταστρέψουν την επιφάνεια. Αυτό είναι ιδιαίτερα απαραίτητο σε εφαρμογές κατασκευής γυψοσανίδας.



### TH Bits



Οι TH-μύτες είναι σκληρές μύτες με ζώνη στρέψης. Οι μύτες στρέψης απορροφούν τα καταστροφικά φορτία αιχμής στη ζώνη στρέψης. Αυτό αποτρέπει την πρόωρη φθορά και ενισχύει τη διάρκεια ζωής των μυτών.



### BTH Bits



Οι BTH-μύτες έχουν μια πρόσθετη ζώνη στρέψης "BiTorsion", η οποία μειώνει τη σκληρότητα του άξονα κατά περίπου 20% σε σύγκριση με το άκρο της μύτες. Αυτό σημαίνει ότι τα φορτία αιχμής που προκαλούν θραύση των μυτών και πρόωρη φθορά απορροφώνται σε αυτή τη ζώνη – κάτι που ενισχύει τη διάρκεια ζωής της μύτες.

### A Bits



Το A σημαίνει αεροπορία. Οι μύτες A είναι ιδιαίτερα σκληρές μύτες με αιχμηρό προφίλ το οποίο π.χ. διεισδύει σε προφίλ βιδών γεμάτα χρώμα (όπως σε πάνελ ατράκτου) εξασφαλίζοντας αξιόπιστη μεταφορά δύναμης μεταξύ της μύτες και της βίδας.

### J Bits



Το J σημαίνει Ιαπωνία. Οι μύτες J έχουν βελτιστοποιηθεί για να ταιριάζουν στις ασιατικές βίδες PH. Συγκεκριμένα, προορίζονται για χρήση με πολύ μικρές διαστάσεις όπως ορίζεται στο Ιαπωνικό Πρότυπο Κάμερας.

### ACR® Bits



Το ACR® σημαίνει "ribs anti-cam-out". Οι μύτες ACR® έχουν νευρώσεις στο άκρο κίνησης που προστατεύουν από την ολίσθηση έξω από την κεφαλή της βίδας. Συνιστάται η αντιστοίχιση των μυτών ACR® με ραβδωτές βίδες ACR® για μέγιστο αποτέλεσμα. Το ACR® είναι σήμα κατατεθέν της Phillips Screw Company.



### TiN Bits



Το TiN σημαίνει τιτάνιο-νιτρώδες. Μια εξαιρετικά σκληρή επίστρωση για να αντέχει μόνιμα φορτία όπως κατά τη διάρκεια συνεχών εργασιών βιδώματος στη σειρά κατασκευής.



## 897/4 IMP Impaktor

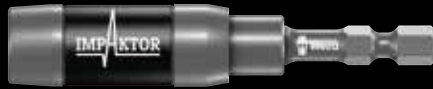

Κατάλληλο για εξαιρετικά υψηλή ροπή π.χ. από σύγχρονα κρουστικά κατσαβίδια 18 volt με ιδιαίτερα υψηλή ελαστικότητα. Μειώνει τον κίνδυνο πρόωρης θραύσης της βάσης ή της μύτης και αυξάνει την παραγωγικότητα κατά το βίδωμα με ηλεκτρικά εργαλεία.

## 897/4 R Rapidaptor BiTorsion



Σχεδιασμένο με ειδική ζώνη στρέψης "BiTorsion". Η ενέργεια από τα φορτία αιχμής εκτρέπεται στη ζώνη "BiTorsion". Σημαντική μείωση του κινδύνου θραύσης, πολύ μεγαλύτερη διάρκεια ζωής.

## 887/4 RR Rapidaptor



Το πλωτό μαγνητικό χιτώνιο με ελεύθερη περιστροφή συγκρατεί με ασφάλεια ακόμη και μεγάλες και βαριές βίδες για να είναι δυνατή η άμεση εφαρμογή. Δεν χρειάζεται να κρατάτε τη βίδα κατά την εφαρμογή του εργαλείου – κάτι που μπορεί να είναι επικίνδυνο και επώδυνο. Ιδανικό και για γενικές εργασίες.

## 889/4/1 K Rapidaptor



Γρήγορη αλλαγή μύτης χωρίς να χρειάζονται πρόσθετα εργαλεία. Λειτουργία με το ένα χέρι με ελεύθερα περιστρεφόμενο μπράτσο για απλοποιημένη καθοδήγηση του εργαλείου. Διατίθεται επίσης σε σχέδιο BiTorsion.

## 894/4/1 K



Για σταθερή, χωρίς ταλαντεύσεις σύνδεση μεταξύ βάσης και μύτης με δράση γρήγορης απελευθέρωσης. Απλώς σπρώξτε το μπράτσο προς τα εμπρός για να αλλάξετε μύτες. Η μη μαγνητική έκδοση αποτρέπει τυχόν ανεπιθύμητη έλξη μεταλλικών ρινισμάτων.

## 893/4/1 K



Με μπράτσο από ανοξείδωτο ατσάλι και ισχυρό μόνιμο μαγνήτη.



## 889/4/1 F Rapidartor ελεύθερης λειτουργίας συγκρατητής μυτών για καταβίδια ροπής με λαβή πιστολιού



**Συμβουλή:** Κατάλληλο για μύτες με 1/4"- εξωτερικό εξάγωνο οδηγό σύμφωνα με din ISO 1173-C 6.3 και E 6.3 και Wera σειρά σύνδεσης 1 και 4

**Σχεδιασμός:** Με λειτουργία ελεύθερης λειτουργίας για ιδιαίτερα γρήγορη κίνηση επιστροφής, χωρίς να χρειάζεται να αφαιρέσετε το καταβίδι όταν σφίγγετε βίδες. Ιδιαίτερα κατάλληλο για τις εφαρμογές με καταβίδια ροπής Wera με λαβή πιστολιού για την γκάμα 7400. Τεχνολογία Rapidartor με γρήγορη μέσα, έξω και περιστροφή τοποθέτηση, τσοκ-όλα και απλή λειτουργία χειρός, με ισχυρό μαγνήτη

**Οδηγός:** 1/4"-εξάγωνος, κατάλληλος για τοποθέτηση σύμφωνα με το DIN ISO 1173-F 6.3

	mm	mm	mm	mm	mm
05052501001	1/4"	64	2 33/64"	1/4"	16,5

## Bit-Check 6 Impaktor 1



6 μύτες Impaktor. Τα "Take it easy" Bit-Checks έχουν μύτες με ένα μπράτσο το οποίο - από το χρώμα και τον χαρακτηρισμό μεγέθους του - καθιστά εύκολη την πρόσβαση στη σωστή μύτη γρήγορα.

05057695001	
	851/4 IMP DC 1x PH 2x50; 1x PH 3x50
	855/4 IMP DC 1x PZ 2x50; 1x PZ 3x50
	867/4 IMP DC 1x TX 25x50; 1x TX 30x50

## Μαγνητικό



Συγκρατητές μύτες, μαγνητικοί, για ευκολότερη εφαρμογή της βίδας



## Ζώνη Torsion



Ζώνη Torsion ειδικά σχεδιασμένη για να απορροφά τέτοιες δυνάμεις ώστε να προστατεύει την άκρη της μύτες



## Μύτες Impaktor



Οι μύτες κρουστικών είναι απαραίτητες όταν χρησιμοποιείται ένα ισχυρό ηλεκτρικό εργαλείο. Τα μύτες κρουστικών αναπτύχθηκαν ειδικά για να αντέχουν τις δυνάμεις των εργαλείων υψηλής ισχύος.

## Στο χώρο εργασίας



Τα Bit-Checks μπορεί να τοποθετηθούν όρθια στο εργαστήριο έτσι ώστε να βρίσκεται γρήγορα το κατάλληλο εργαλείο

## Bit-Check 12 BitTorsion 1



1 συγκρατητής μύτες Rapidaptor με το τσόκ γρήγορης απελευθέρωσης, 11 μύτες BitTorsion για μακρύτερη διάρκεια ζωής, ανθεκτικές, για γενική χρήση. Οι "Take it easy" Bit-Checks έχουν μύτες με ένα μπράτσο το οποίο - από το χρώμα και τον χαρακτηρισμό μεγέθους του - καθιστά εύκολη την πρόσβαση στο σωστή μύτη γρήγορα.

05057420001		
⊙ ⊙	889/4/1 K	1x 1/4"x50
+	851/1 BTZ PH	1x PH 1x25; 2x PH 2x25
+	855/1 BTZ PZ	1x PZ 1x25; 2x PZ 2x25
⊙	867/1 TORX® BTZ	1x TX 10x25; 1x TX 15x25; 1x TX 20x25; 1x TX 25x25; 1x TX 30x25

## Bit-Check 30 Universal 1



1 συγκρατητής μύτες Rapidaptor με τσόκ γρήγορης αποδέσμευσης, 29 μύτες, στυλ Torsion (T) για τη μείωση της πρόωρης φθοράς, ανθεκτική (Z), για γενική χρήση, εξαιρετικά σκληρή (H).

05056440001		
⊙ ⊙	889/4/1 K	1x 1/4"x50
+	851/1 TZ PH	2x PH 1x25; 3x PH 2x25; 1x PH 3x25
+	855/1 TH PZ	2x PZ 1x25; 3x PZ 2x25; 1x PZ 3x25
⊙	867/1 TZ TORX®	1x TX 10x25; 1x TX 15x25; 1x TX 20x25; 1x TX 25x25; 1x TX 30x25; 1x TX 40x25
⊙	867/1 Z TORX® BO	1x TX 10x25; 1x TX 15x25; 1x TX 20x25; 1x TX 25x25; 1x TX 30x25
⊙	800/1 TZ	1x 1,0x5,5x25
⊙	840/1 Z Hex-Plus	1x 3,0x25; 1x 4,0x25; 1x 5,0x25; 1x 6,0x25; 1x 8,0x25

## Σετ κατασκευής βεράντας T 1

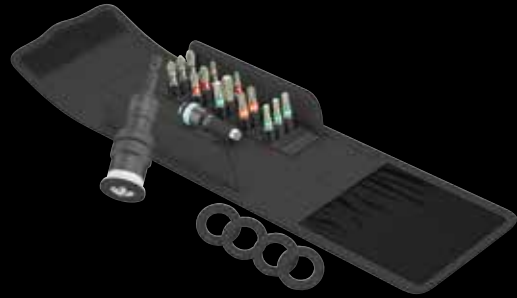

Συμπαγές σετ εργαλείων Wera με τα 17 πιο κοινά εργαλεία βιδώματος για την κατασκευή βεράντας. 1 αντάπτορας μύτες με μεταβλητό περιορισμό βάθους βιδών, με δακτύλιο συγκράτησης για ασφαλές κράτημα των μυτών, 4 ανταλλακτικοί δακτύλιοι από τσόχα, που αποτρέπουν τα σημάδια βούρτσας στο κατάστρωμα της βεράντας, 1 ανοξείδωτη βάση Rapidaptor με τσόκ γρήγορης απελευθέρωσης, 15 ανοξείδωτες μύτες σε ανοξείδωτο σχεδιασμό από χάλυβα για την πρόληψη της σκουριάς, Εργαλείο εύρεσης εργαλείων Take it easy: Η κωδικοποίηση χρώματος σύμφωνα με το προφίλ και τη σφραγίδα μεγέθους, σας βοηθά να βρείτε το απαιτούμενο κομμάτι γρήγορα.

05134021001		
⊙ ⊙	881/4/1	1x 1/4"x90 <sup>1)</sup>
⊙ ⊙	3888/4/1 K	1x 1/4"x50
+	3851/1 TS PH	1x PH 1x25; 1x PH 2x25; 1x PH 3x25
+	3855/1 TS PZ	1x PZ 1x25; 2x PZ 2x25; 1x PZ 3x25
⊙	3867/1 TS TORX®	1x TX 10x25; 1x TX 15x25; 1x TX 20x25; 1x TX 25x25; 1x TX 30x25; 1x TX 40x25
⊙	3867/1 TS P TORX®	2x TX 25x25
	9201	4x 27.0

<sup>1)</sup> Το κιτ ανταλλακτικών με 5x κρίκους από τσόχα μπορείτε να το παραγγείλετε με τον κωδικό 05130003001.



### Πλήρες και ομοιόμορφο το βύθισμα των βιδών



Ο Συγκρατητής μύτες 881/4/1 επιτρέπει την ομοιόμορφη βύθιση των βιδών στο κατάστρωμα κατά την κατασκευή αυλών. Το βάθος της βίδας μπορεί να ρυθμιστεί όπως απαιτείται. Εμποδίζει την βίδα από την βύθιση.

### Αποτρέπει τη ζημιά που προκαλείται από ανοησία



Η κεφαλή της βίδας είναι ομοιόμορφα στο ίδιο επίπεδο με το κατάστρωμα, επομένως αποφεύγονται οι λεγόμενες «νεροφωλιές», που συνήθως οδηγούν σε σήψη.



### Η ικανότητά μας

Η Wera είναι ένας από τους κορυφαίους κατασκευαστές εργαλείων screwdriving στον κόσμο, με την εταιρική έδρα της στο Wuppertal / Γερμανία. Η Wera αναπτύσσει και παράγει εργαλεία για επαγγελματικές, βιομηχανικές εφαρμογές και είναι πάροχος λύσεων για προβλήματα που σχετίζονται με συνδέσεις βιδών.

### Εργαλεία που δημιουργήθηκαν από ιδέες

Η Wera συναρπάζει τους χρήστες ξανά και ξανά με εξαιρετικές ιδέες προϊόντων. Σε πρακτικές εφαρμογές αυτές οι ιδέες – με τα συχνά μοναδικά χαρακτηριστικά τους – οδηγούν σε μια πραγματικά επαγγελματική απόδοση screwdriving.

### Ολοκληρωμένη γκάμα

Η γκάμα περιλαμβάνει περισσότερα από 3.000 προϊόντα και περιλαμβάνει γνήσιους λύτες προβλημάτων, ακόμη και για πολύ συγκεκριμένες θέσεις εργασίας.

### Κατασκευαστής ποιότητας

Η ποιότητα πρέπει να είναι σωστή. Αυτό διασφαλίζεται μέσω διαδικασία κατασκευής που παρακολουθείται συνεχώς, και ως εκ τούτου: ο αριθμός των καταγγελιών είναι σχεδόν μηδενικός. Φυσικά, η Wera είναι πιστοποιημένη με ISO.

### Δικαιώματα επωνυμίας και εμπορικών σημάτων

Η Wera είναι κατασκευαστής επώνυμων προϊόντων και αξιόπιστος συνεργάτης για τη βιομηχανία, το εμπόριο και τους χρήστες. Πολυάριθμα δικαιώματα εμπορικών σημάτων, τα οποία διεκδικούνται αποφασιστικά σε όλο τον κόσμο, προστατεύουν τους πελάτες μας από υποβαθμισμένες απομιμήσεις. Τα προϊόντα Wera αποτελούν εγγύηση για ασφαλή, αξιόπιστη εργασία και ασυναγώνιστη απόδοση.

### Σχεδιασμός προϊόντων

Τα εργαλεία Wera είναι κομψά και εργονομικά και η Wera έχει λάβει διάφορα βραβεία για το σχεδιασμό των προϊόντων της. Η εργασία με εργαλεία Wera είναι να κατανοήσετε τι σημαίνει πραγματικά ο σχεδιασμός.

### Αξιόπιστο Logistic

Η ικανότητά μας να παραδίδουμε οποιοδήποτε προϊόν από τη σειρά καταλόγων είναι σχεδόν 100%. Φυσικά προμηθεύουμε σε όλο τον κόσμο.



Wera Werkzeuge GmbH  
Korzter Straße 21–25  
D-42349 Wuppertal

Phone: +49 (0)2 02 / 40 45-0  
Fax: +49 (0)2 02 / 40 45 276  
E-Mail: info@wera.de

[www.wera.de](http://www.wera.de)

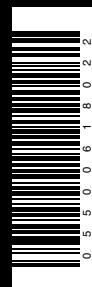

0 05 500618 022 - 0053701 - 01